

# 化粧鏡台

## 取扱説明書

このたびは当社商品をお買い求めいただき誠にありがとうございました。  
ご使用前にこの説明書をよくお読みのうえ正しくお使いください。  
お読みになった後もすぐ取り出せる場所に大切に保管してください。

説明書に書かれている注意事項は、必ず守ってください。

不適切な使用により事故が生じた場合、当社は責任を負いかねますので、あらかじめご了承ください。

※転居される場合、つぎに入居される方にこの説明書をお渡しください。

### もくじ

各部の名前	1
安全のため必ずお守りください	2
故障をおこさないためにお守りください	6
ご使用方法	7
●化粧鏡台	7
●照明・くもり止めヒーター	7
お手入れ方法	8
メンテナンス	10
●照明の交換	11
故障かな?と思ったら	12
アフターサービスについて	13
商品についてのお問合せ	13
仕様	14
●化粧鏡台	14

# 各部の名前

LUM751K(H)  
LUM601K(H)

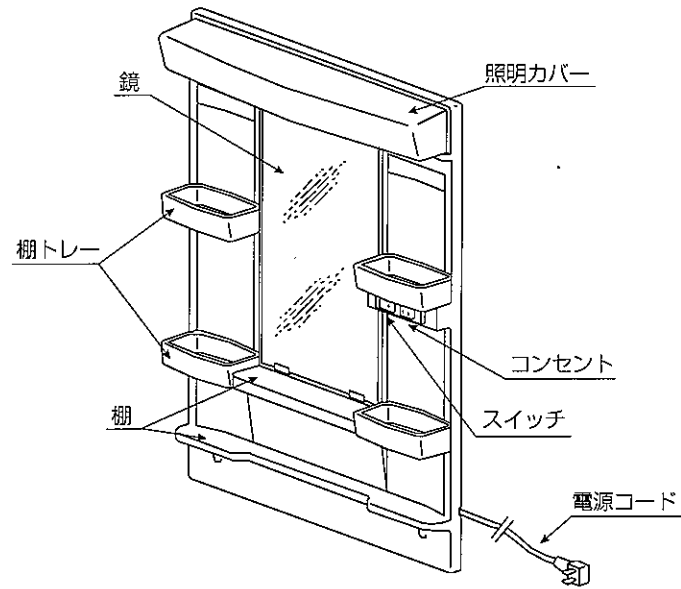

LUM501K

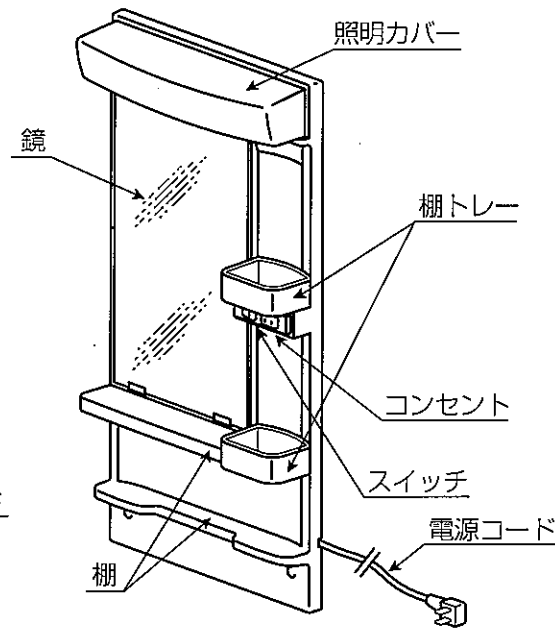

LUM751A(H)  
LUM601A(H)

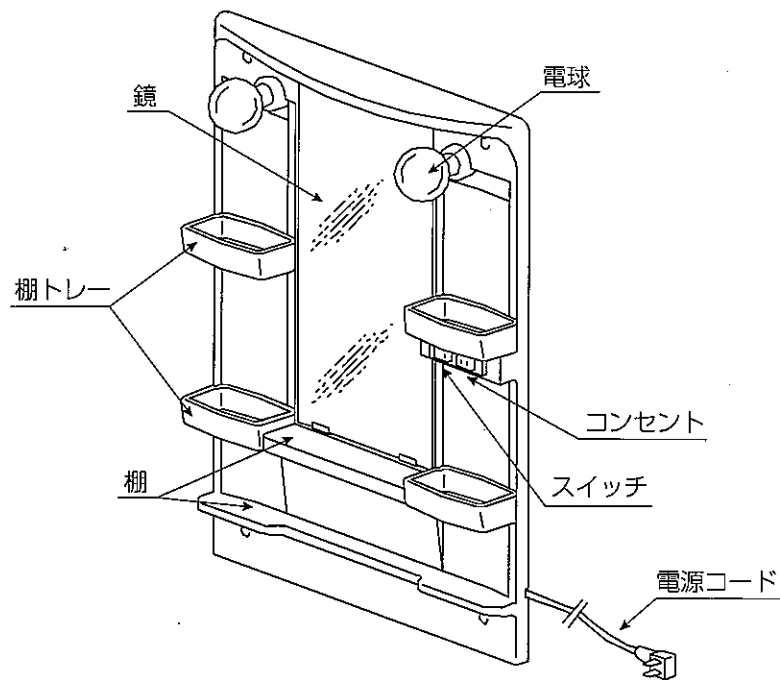





# 安全のため必ずお守りください

この安全上の注意をよくお読みの上、正しくお使いください。

ここに示した注意事項は、守らないと人身事故や家財の損害に結び付くものです。安全に関する重要な内容ですので、必ず守ってください。

## 用語および記号の説明

- 警告** …… 「取扱いを誤った場合に、使用者が死亡または重傷を負う危険な状態が生じることが想定されます。」
- 注意** …… 「取扱いを誤った場合に、使用者が軽傷を負うかまたは物的損害のみが発生する危険な状態が生じることが想定されます。」
-  …… 「注意しなさい！」（上記の『警告』、『注意』と併用して注意をうながす記号です。必ずお読みになり、記載事項をお守りください。）
-  …… 「してはいけません！」（一般的な禁止記号です。）
-  …… 「分解してはいけません！」
-  …… 「指示通りにしなさい！」（一般的な行動指示記号です。）

## 警告

スイッチ、コンセント、電源プラグ、照明器具に水をかけないでください。また、濡れた手で触らないでください。  
 ※漏電や感電の恐れがあります。  
 ※水がかかった場合は、必ずスイッチを「切」にし、電源プラグを抜いてから乾いた布等でふき、乾燥させてからご使用ください。

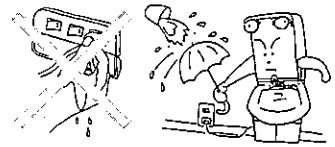

化粧鏡台に付いているコンセントを使用する際は、使用電力が1200Wをこえないようにしてください。  
 ※1200Wをこえますと発熱、発火の恐れがあります。

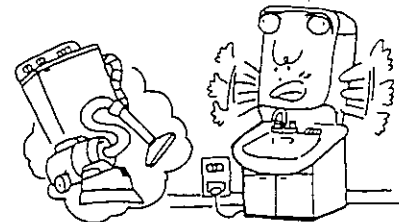

照明(白熱球・蛍光灯)の交換をする場合は必ず照明用スイッチを切ってから行ってください。(照明の交換方法については「メンテナンス(10ページ)」をご覧ください。)  
 ※感電をする恐れがあります。

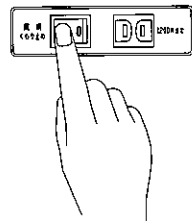

修理技術者以外の方は、絶対に分解したり修理・改造を行わないでください。  
 ※発火したり、思わぬケガをすることがあります。



## 注意

化粧鏡台の各部に物品類の取付固定はしないでください。各取付部に十分な強度は保証できません。  
 ※落下や破損の恐れがあります。

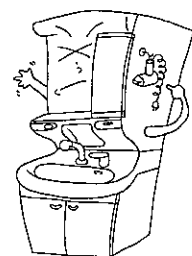

商品が破損したり、ガタついたり、あるいは取付がゆるんだ状態での使用はしないでください。すぐにお取り替えや修理依頼してください。  
 ※落下の恐れや破損部位でのケガの恐れがあります。  
 ※湿気や水がかかった場合、漏電や感電の恐れがあります。



## 注意

清掃の際、照明カバーをふく場合はカバーを外して行ってください。(外し方については「メンテナンス(10ページ)」をご覧ください。)  
 ※カバーが落下し、破損したりケガをする恐れがあります。

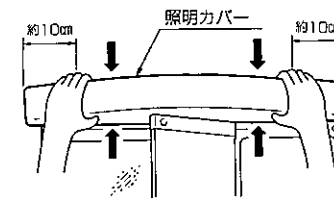

照明カバーを外したまま使用しないでください。  
 ※照明が割れてケガをする恐れがあります。

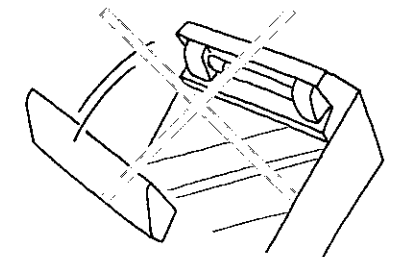

照明器具にタオル等をかけないでください。  
 ※過熱して火災になる恐れがあります。



照明(白熱球・蛍光灯)が切れたり、消灯したすぐ後には交換しないでください。  
 ※ヤケドをする恐れがあります。

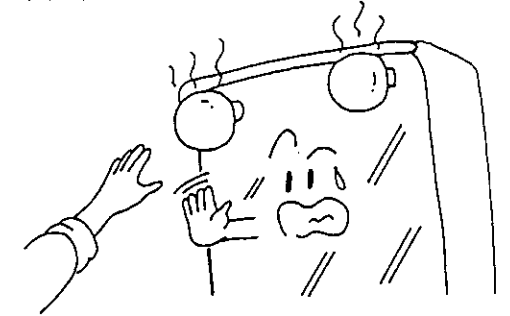

照明(白熱球)必ず同じワット数、直径(40W、95mm)のものと交換してください。  
 ※過熱して火災になる恐れがあります。

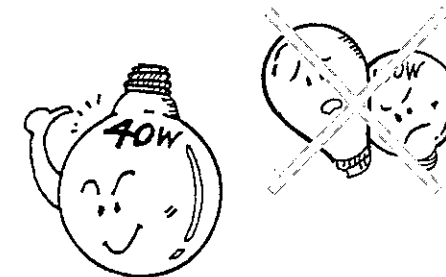

電源プラグのほこりは1年に1回程度掃除してください。  
 ※注意を怠ると火災や感電の原因になります。

# 故障をおこさないためにお守りください

## ⚠️ 注意

棚に品物を過剰にのせないでください。  
 ※破損や落下によるケガの恐れがあります。  
 ※棚の許容積載質量は10cm × 10cm (100cm<sup>2</sup>)あたり 0.5kg 以下です。

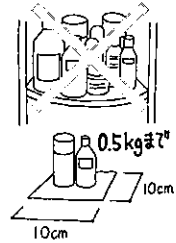

鏡に手をついたりもたれたり、たたいたりしないでください。  
 ※鏡が割れてケガをする恐れがあります。

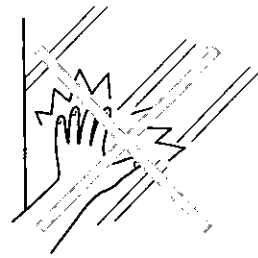

棚トレーにつかまったり引張ったりしないでください。  
 ※破損やケガの恐れがあります。

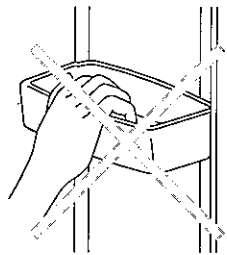

化粧鏡台の上に物をのせないでください。  
 ※落下によるケガの恐れがあります。



電源は必ず適正配線された専用の100V用コンセントからおとりください。また、電源コードは束ねたまま、使用しないでください。必ず電源コードを伸ばした状態でご使用ください。  
 ※発熱や発火の恐れがあります。

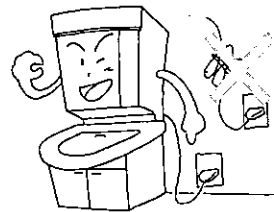

ヘアードライヤー等の熱風を当てないでください。  
 ※変色や変形をおこす恐れがあります。



くもり止めヒーター付の場合、鏡面をタオルで覆ったり紙類を張ったりしないでください。  
 ※くもり止めヒーターの放熱をさまたげ、発熱および鏡の破損の恐れがあります。

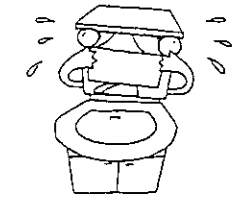

冷水、熱湯等を鏡にかけないでください。また、くもり止めヒーター付の場合は鏡を水ぶきする際くもり止めヒーターを「切」にして鏡面が十分に冷えてから行ってください。  
 (対処方法については「ご使用方法(7ページ)」をご覧ください。)  
 ※鏡が破損する恐れがあります。



直射日光が当たる場合は必ずカーテン等でさえぎってください。また、スポット照明や殺菌灯を直接当てないでください。  
 ※変色や変形の恐れがあります。

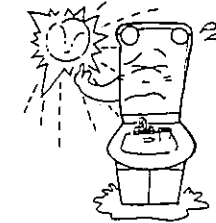

化粧品や除光液・毛染め液がついた場合はすばやくふきとってください。  
 ※変色や変形の恐れがあります。(除光液等の溶剤がつかますと跡が残ることがあります。)

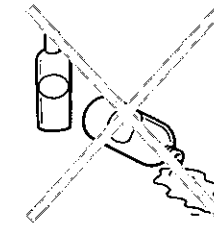

ヘアピン、カミソリの刃等を放置しないでください。  
 ※サビが付着して取れなくなる場合があります。

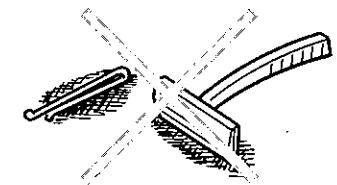

つぎのものは使用しないでください。  
 ・酸性、アルカリ性および塩素系の洗剤類  
 ・ベンジン、シンナー、ラッカー、アルコール等の溶剤や油類。  
 ・クレンザー等の粒子の粗い洗剤。  
 ※変色や変形の恐れがあります。(溶剤がつかますと跡が残ることがあります。)



火のついたもの(タバコ、マッチ等)を置いたり近付けないでください。  
 ※こげあとがつく恐れがあります。



# ご使用方法

## ■化粧鏡台



### 警告

- スイッチ、コンセント、電源プラグ、照明器具に水をかけないでください。また、濡れた手で触らないでください。  
※漏電や感電の恐れがあります。  
※水がかかった場合は必ずスイッチを「切」にし、電源プラグを抜いてから乾いた布等でふいてください。
- 化粧鏡台に付いているコンセントを使用する際は、使用電力が1200Wをこえないようにしてください。  
※1200Wをこえますと発熱、発火の恐れがあります。

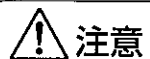

### 注意

- 照明器具にタオル等をかけないでください。  
※過熱して火災になる恐れがあります。
- 化粧鏡台の上に物をのせないでください。  
※落下によるケガの恐れがあります。
- ヘアードライヤー、ヒゲソリ器、電動ハブラシ等の電源プラグは常時、差込状態にしないでください。  
※電源プラグにたまったほこりが湿気を含んで放電を繰り返し、自然発火する「トラッキング現象」によって火災をおこす恐れがあります。  
※電源プラグは一年に一回程度掃除してください。  
※尚、ヘアードライヤーは収納の際、不意にスイッチが入り火災の原因となる場合があります。



### お願い

- ヘアードライヤー等の熱風を当てないでください。  
※変色や変形をおこす恐れがあります。
- 化粧品や除光液がついた場合はすばやくふきとってください。  
※変色や変形の恐れがあります。(除光液等の溶剤がつかますと跡が残ることがあります。)
- ヘアピン、カミソリの刃等を放置しないでください。  
※サビが付着して取れなくなる場合があります。
- つぎのものは使用しないでください。  
・酸性、アルカリ性および塩素系の洗剤類  
・ベンジン、シンナー、ラッカー、アルコール等の溶剤や油類  
・クレンザー等の粒子の粗い洗剤  
※変色や変形の恐れがあります。(溶剤がつかますと跡が残ることがあります。)

## ■照明・くもり止めヒーター

### ●照明・くもり止めヒーター

- LUM601AH、LUM751AH、LUM601KH、LUM751KHの場合

図のaのスイッチを操作してください。  
※くもり止めヒーター付タイプは照明のスイッチを入れるとくもり止めヒーターが通電され、約10分後に鏡中央部が暖くなり、くもりを除去します。照明を切りますと、くもり止めヒーターは切れます。

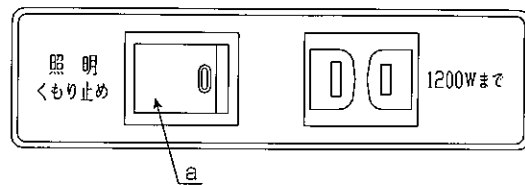

# お手入れ方法



### 警告

- スイッチ、コンセント、電源プラグ、照明器具部分に水をかけないでください。また、濡れた手で触らないでください。  
※漏電、感電の恐れがあります。  
※水がかかった場合は、必ずスイッチを「切」にし、電源プラグを抜いてから乾いた布等でふき、乾燥させてからご使用ください。



### お願い

- つぎのものは使用しないでください。  
・酸性、アルカリ性および塩素系の洗剤類  
・ベンジン、シンナー、ラッカー、アルコール等の溶剤や油類  
・クレンザー等の粒子の粗い洗剤  
※変色や変形の恐れがあります。(溶剤がつかますと跡が残ることがあります。)



## 鏡・本体

### お願い

- 冷水、熱湯等を鏡にかけないでください。また、くもり止めヒーター付の場合は鏡を水拭きする際、くもり止めヒーターを「切」にして鏡面が十分に冷えてから行ってください。(対処方法については「ご使用方法(7ページ)」をご覧ください。)  
※鏡が破損する恐れがあります。



硬くしぼったぬれぶきんで汚れを拭いてください。頑固な汚れには食器用中性洗剤のうすめた液(100倍程度)を湿らせた布で拭いてください。つぎに硬くしぼったぬれぶきんでふきとってください。

## 歯ブラシ立て(スタンド型)

取外し方 図のように本体とトレイの2つに分けることができます。

取付け方 取り外した時の逆の手順で取り付けます。

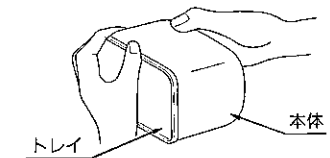

## 棚トレイ

### ⚠ 注意

棚トレイにつかまったり、引っ張ったりしないでください。  
※破損やケガの恐れがあります。  
棚トレイは確実に本体に装着されていることを確認してご使用ください。  
※棚トレイが不安定となり、収納物が落下してケガをする恐れがあります。



- 棚トレイは着脱が可能です。  
取外し方 棚トレイの先端部をゆっくり持ち上げるとフックが本体の溝から外れます。  
取付け方 取り外した時の逆の手順で取り付けます。

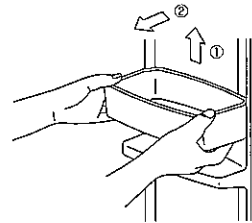

## 照明（蛍光灯タイプ）

### ⚠ 注意

- 照明カバーを外したまま使用しないでください。  
※照明が割れてケガをする恐れがあります。
- 清掃の際、照明カバーをふく場合はカバーを外して行ってください。（外し方については「メンテナンス（10ページ）」をご覧ください。）  
※カバーが落下し、破損したりケガをする恐れがあります。



乾いた柔らかい布で汚れをふいてください。

# メンテナンス

## ■照明の交換

スイッチを入れても照明がつかない場合は、12頁の「故障かな?と思ったら」を確認し、電球・蛍光灯の交換が必要な場合は、照明用スイッチを切つてつぎの要領で交換して下さい。

### ⚠ 警告

- 照明(白熱球・蛍光灯)の交換をする場合は必ず照明用スイッチを切ってから行ってください。  
※感電をする恐れがあります。
- 修理技術者以外の方は、絶対に分解したり修理・改造は行わないでください。  
※発火したり、思わぬケガをすることがあります。



### ⚠ 注意

- 照明(白熱球・蛍光灯)が切れたり、消灯したすぐ後には交換しないでください。  
※ヤケドをする恐れがあります。
- 白熱球は必ず同じワット数、直径(40W、95mm)のものと交換してください。  
※過熱して火災になる恐れがあります。



# 故障かな？と思ったら

## 照明の交換

### ●白熱球の場合 (LUM601A(H)、LUM751A(H))

- ①電源(スイッチ)を切ります。
- ②白熱球の温度が十分下がったことを確認し、白熱球を左に回してソケットから白熱球を外します。
- ③白熱球が同じワット数、直径(40W、95mm)であることを確認した後、白熱球を右に回してソケットにしっかりとめ込みます。
- ④スイッチを入れ、白熱球が点灯することを確認します。

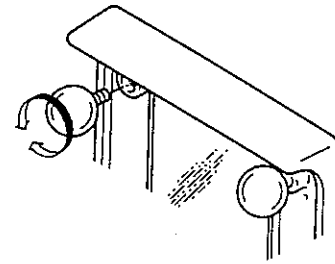

### ●蛍光灯・グローランプの場合 (LUM501K、LUM601K(H)、LUM751K(H))

- ①照明用スイッチを切ります。
- ②照明カバーの両端から10cm位の所の上面と下面を軽く挟んで持ち、手前に引き抜きます。(図1)
- ③蛍光灯の両端を持ち、上側を手前に引くようにしながら「カチッ」という音がするまで回します。(図2)
- ④そのまま、手前に引き抜くようにして取り外します。
- ⑤グローランプの交換は台座の右側の開口部にあるグローランプを左に回して取り外します。
- ⑥新しいグローランプを右に回して取り付けます。
- ⑦新しい蛍光灯を外した時の逆の手順ではめ込みます。
- ⑧照明カバーの上面と下面を軽く挟んで持ち、奥に押し込んでめめます。
- ⑨照明用スイッチを入れ、蛍光灯が点灯することを確認します。



図1



図2

## ■修理を依頼される前に……

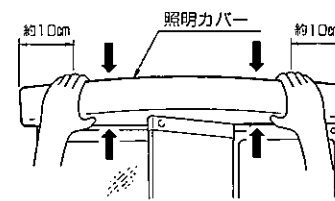
故障かなと思ったら、修理を依頼される前に下記項目をご確認ください。

現象	原因	処置
白熱球が点灯しない (LUM601A(H)、751A(H))	白熱球がソケットにしっかりとまわっていない。	白熱球をソケットにしっかりとめま す。(P.11 参照)
	白熱球の寿命が切れている。	白熱球を交換します。(P.11 参照)
蛍光灯が暗くなった (LUM501K、601K(H)、 751K(H))	地域の周波数に合っていない。	地域の周波数に合わせて照明器具 の設定を切り替えます。(照明器具 中央のシール参照)
	蛍光灯の寿命が切れかかっている。	蛍光灯を交換します。(P.11 参照)
蛍光灯が点滅し始めた (LUM501K、601K(H)、 751K(H))	蛍光灯の寿命が切れかかっている。 グローランプの寿命が切れかかっ ている。	蛍光灯を交換します。(P.11 参照) グローランプを交換します。 (P.11 参照)
蛍光灯が点灯しない (LUM501K、601K(H)、 751K(H))	蛍光灯がソケットにしっかりとまわっていない。	蛍光灯をソケットにしっかりとめ ます。(P.11 参照)
	グローランプがソケットにしっかりとまわっていない。	グローランプをソケットにしっかりとめ ます。(P.11 参照)
	蛍光灯の寿命が切れている。 グローランプの寿命が切れている。	蛍光灯を交換します。(P.11 参照) グローランプを交換します。 (P.11 参照)

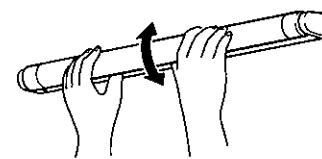
※上記処理で現象が直らない場合は、お求めの取扱店またはお近くの当社支社・営業所へご相談ください。

### ⚠ 警告

- 修理技術者以外の方は絶対に分解したり、修理・改造は行わないでください。  
※ケガをしたり、故障・破損の恐れがあります。



# アフターサービスについて

## ■点検・修理の依頼について

より安全にご使用いただくために、次の場合はお買い求めの取扱店または、もよりの当社支店・営業所にご相談ください。

- ・“取扱説明書”どおりに使用してもご不明な点や異常があるとき
- ・コードの傷みやコンセントのガタツキがあるとき
- ・コンセントやプラグの過熱があるとき

また、下記のような場合は定期的に点検を受けていただくことをお奨めします。

- ・ご使用上支障がなくても、長くお使いいただいているもの
- ・温泉地域など、特に腐食をおこしやすいところで使用されるもの

## ■連絡していただきたい内容

1. ご住所・お名前・電話番号
2. 品名・品番(本体に表示)・取付日
3. 故障内容・故障の状況
4. 訪問ご希望日

※品番の表示位置……本体スイッチコンセントの付いた棚の下面

## ■部品の保有期間について

商品の補修用性能部分の最低保有期間は、6年です。保有期間経過後の修理では、部品がない場合がありますので、ご了承ください。

※補修用性能部品とは、商品の機能を維持するための必要な部品です。

## ■修理料金について

修理料金は“技術料” + “出張料” + “部品代”で構成されています。

# 仕様

## ■化粧鏡台

品番	LUM751AH	LUM751A	LUM601AH	LUM601A
サイズ (mm) (幅×奥行×高さ)	750 × 100 × 1000 (電球除く)		600 × 100 × 1000 (電球除く)	
本体	樹脂成形品 (ハイインパクトスチロール樹脂)			
鏡	防湿鏡 1面鏡			
くもり止めヒーター	○ (15W)	—	○ (15W)	—
照明	白色ボール球 40W(直径 95mm) × 2個			
コンセント	1口: 使用電力 1200W			
電源コード	プラグ付ビニルコード			
定格電圧・周波数	AC100V			
付属品	歯ブラシ立て (スタンドタイプ)			
カラー	ホワイト			

品番	LUM751KH	LUM751K	LUM601KH	LUM601K	LUM501K
サイズ (mm) (幅×奥行×高さ)	750 × 150 × 1000		600 × 150 × 1000		500 × 150 × 1000
本体	樹脂成形品 (ハイインパクトスチロール樹脂)				
鏡	防湿鏡 1面鏡				
くもり止めヒーター	○ (15W)	—	○ (15W)	—	—
照明	蛍光灯 20W タイプ		蛍光灯 15W タイプ		蛍光灯 10W タイプ
コンセント	1口: 使用電力 1200W				
電源コード	プラグ付ビニルコード				
定格電圧・周波数	AC100V 50Hz / 60Hz 切替式				
付属品	歯ブラシ立て (スタンドタイプ)				
カラー	ホワイト				

	メ	モ
お取付け日	年	月 日
	電話	

※修理を依頼されるときのため、記入されておくと便利です。

# ジャニス工業株式会社

本 社 〒479-8577 愛知県常滑市唐崎町 2 丁目 88 番地 ☎(0569) 35 - 3150  
 東京支店 〒184-0002 東京都小金井市梶野町 4 丁目 5 番 10 号 ☎(042) 382 - 7811  
 大阪支店 〒564-0053 大阪府吹田市江の木町 1 丁目 38 番 西谷東急ビル ☎(06) 6192 - 0215  
 仙台営業所 〒982-0003 仙台市太白区郡山字上野 3 番地 3 ☎(022) 247 - 6631  
 中部営業所 〒479-8577 愛知県常滑市唐崎町 2 丁目 88 番地 ☎(0569) 35 - 3945  
 福岡営業所 〒810-0001 福岡市中央区天神 4 丁目 1 番 18 号 サンビル ☎(092) 711 - 1455

※事業所名、住所および電話番号は、変更することがありますので、ご了承ください。