

洗面化粧台ミラーキャビネット(LED仕様) 取付・設置説明書

- 取付・設置完了後、動作確認および各部の点検を行い、異常がないことを確認してください。
- ミラーキャビネットに同梱されている取扱説明書と、この取付・設置説明書は、お客様にお渡しする大切な書類です。紛失や汚れのないよう保管し、取付・設置完了後お客様に必ずお渡しください。

安全上のご注意 (必ずお守りください。)

- 取付、設置の前にこの「安全上のご注意」をよくお読みのうえ、正しく取付・設置してください。
- 表示内容を無視して誤った取付・設置した時に生じる危害や損害の程度を、次の表示で説明しています。

 **警告** この表示欄は「死亡または重傷を負う可能性が想定される」内容です。

 **注意** この表示欄は「傷害または財産への損害が発生する可能性が想定される」内容です。

- お守りいただきたい内容の種類を、次の絵表示で区分し説明しています。

 この絵表示は、気をつけていただきたい「注意喚起」内容です。

 この絵表示は、してはいけない「禁止」内容です。

 この絵表示は、必ず実行していただく「強制」内容です。

警告

 湿気が多い場所の設置は避けてください。
(電気部品が痛んだり、漏電する恐れがあります。)

 直射日光の当たる場所や火気の近くに設置しないでください。
(変形や変色、火災の恐れがあります。)

 ミラーキャビネットや本体キャビネットの据え付けは、建築壁の構造を確かめて、取付・設置説明書通り正しく行なってください。
(使用中に取り付けネジがゆるみ、落下してケガをする恐れがあります。)

 配線工事は、関連する法令・規定に従って必ず「有資格者」が行ってください。
(接続や固定が不完全な場合は火災の原因になる恐れがあります。)

 電源コードを切断したり、屋内配線と直接接続しないでください。
(火災の原因になる恐れがあります。)

 ミラーキャビネット取り付けの際は、洗面ボウルの上に乗ったり、硬いものを落としたりしないよう十分にご注意ください。
(ボウルが破損してケガをする恐れがあります。)

注意

 取り付け完了後は、扉の傾き・カタツキ・丁番のゆるみがないことを必ず確認してください。
(使用中に落下する恐れがあります。)

■ 各部のなまえ

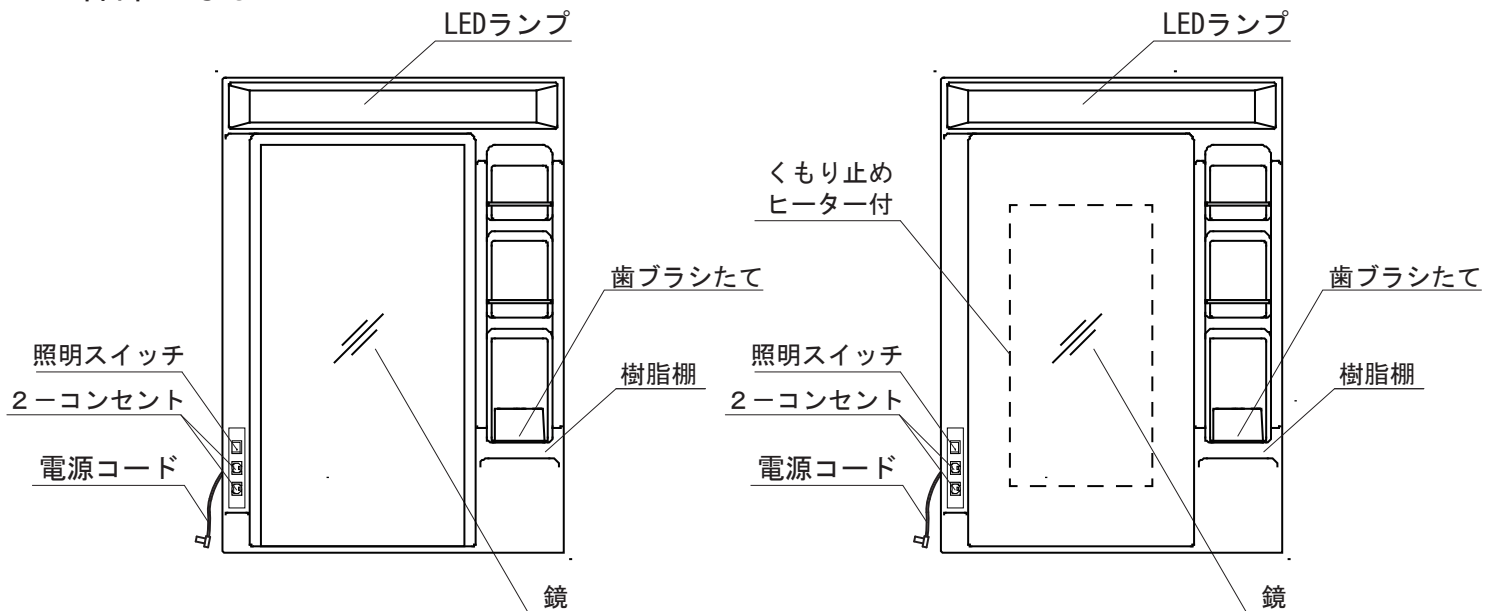

〈 間口75cm 一面鏡 〉

〈 間口75cm 一面鏡 〉
くもり止めヒーター付の場合

■ 基本寸法

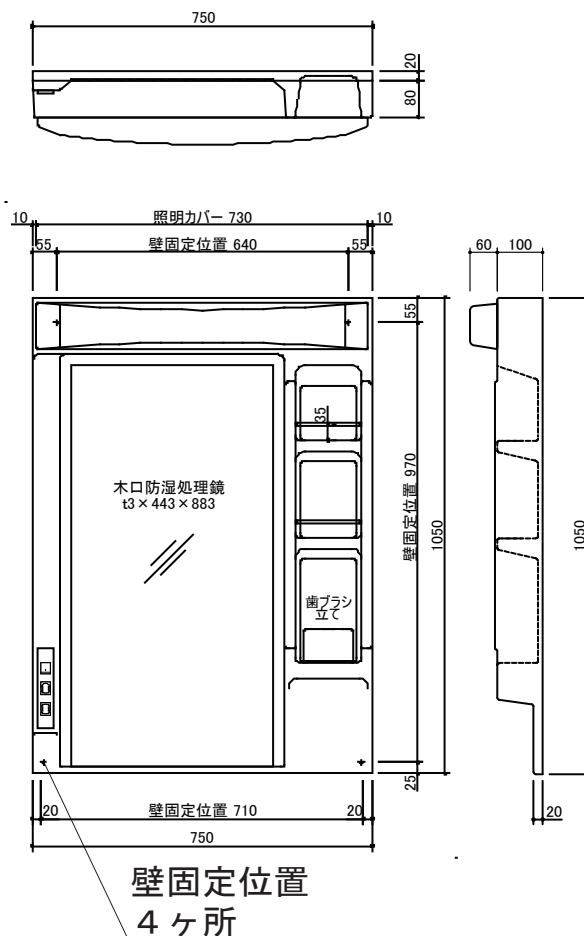

〈 間口75cm 一面鏡 〉

■ 同梱部品

開梱後、同梱部品の確認を行なってください。

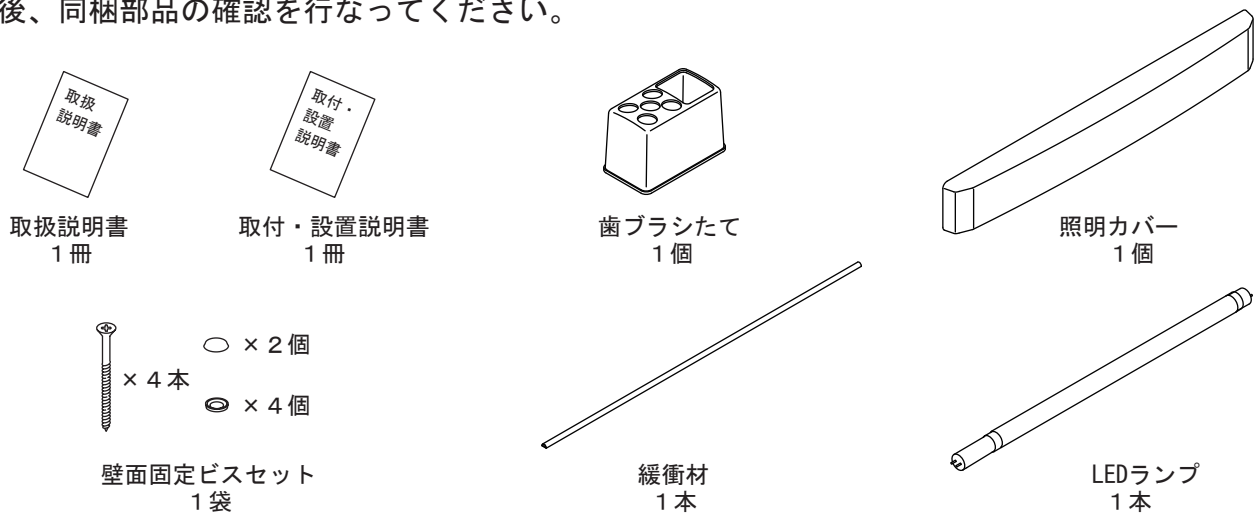

■ 取付前の確認



取り付けは必ず平滑な壁面であるか確認してください。
(鏡が歪んだり割れたりする恐れがあります。)



壁面の下地材の位置や強度が十分であることを確認してください。下地材は厚み30mm以上、高さ90mm以上を確保してください。下地材が取り付けできない場合は、厚み12mm以上のJAS規格品の合板を確実に取り付けてください。
(ミラーキャビネットが落下する恐れがあります。)

壁面がコンクリートやタイルの場合はAYプラグを使用してください。
(ミラーキャビネットが落下する恐れがあります。)

■ 取付方法

- ① 本体キャビネットを先に設置してください。
- ② ミラーキャビネット下面に緩衝材を貼り付けてください。
- ③ ミラーキャビネットの照明カバーを取り外し、洗面ボウルの後部の水返し部分にのせます。その際、電源コードをミラーキャビネット横の穴から確実に外に出しておきます。
- ④ LEDランプを取り外します。
- ⑤ 付属の壁面固定ビスをワッシャーに通してから壁面に4ヶ所固定します。取り付け後、下側2ヶ所はビスに化粧キャップを取り付けます。
- ⑥ LEDランプ本体左右のソケット幅を確認し、ソケット幅が広い方が左側になるように取り付けます。
- ⑦ 照明カバーを取り付けます。

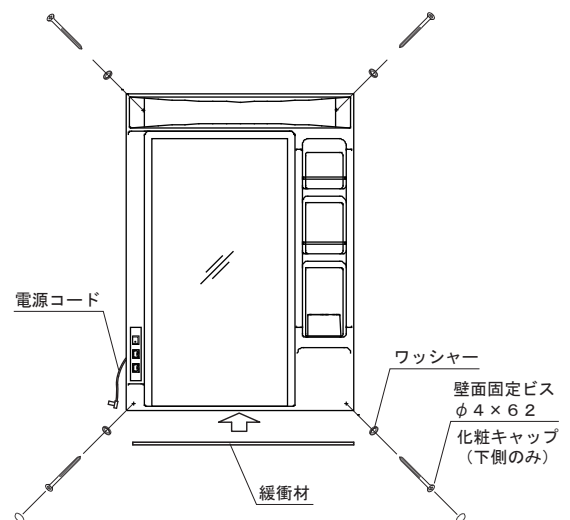

■ 取付後の確認

- ① 照明の点灯を確認してください。
- ② ミラーキャビネットにゆがみやガタツキがないか確認してください。
- ③ 壁面固定ビスに化粧キャップが取り付けられているか確認してください。
- ④ 汚れている箇所がないか、しっかりと養生してあるか確認してください。
- ⑤ 確認後、必ずスイッチ類をOFFにして、電源コードを抜いてください。

■ 設置時の注意

ミラーパネルを壁面に取付ける時は、本体にねじれ、そり等が起こらない様に取付けてください。

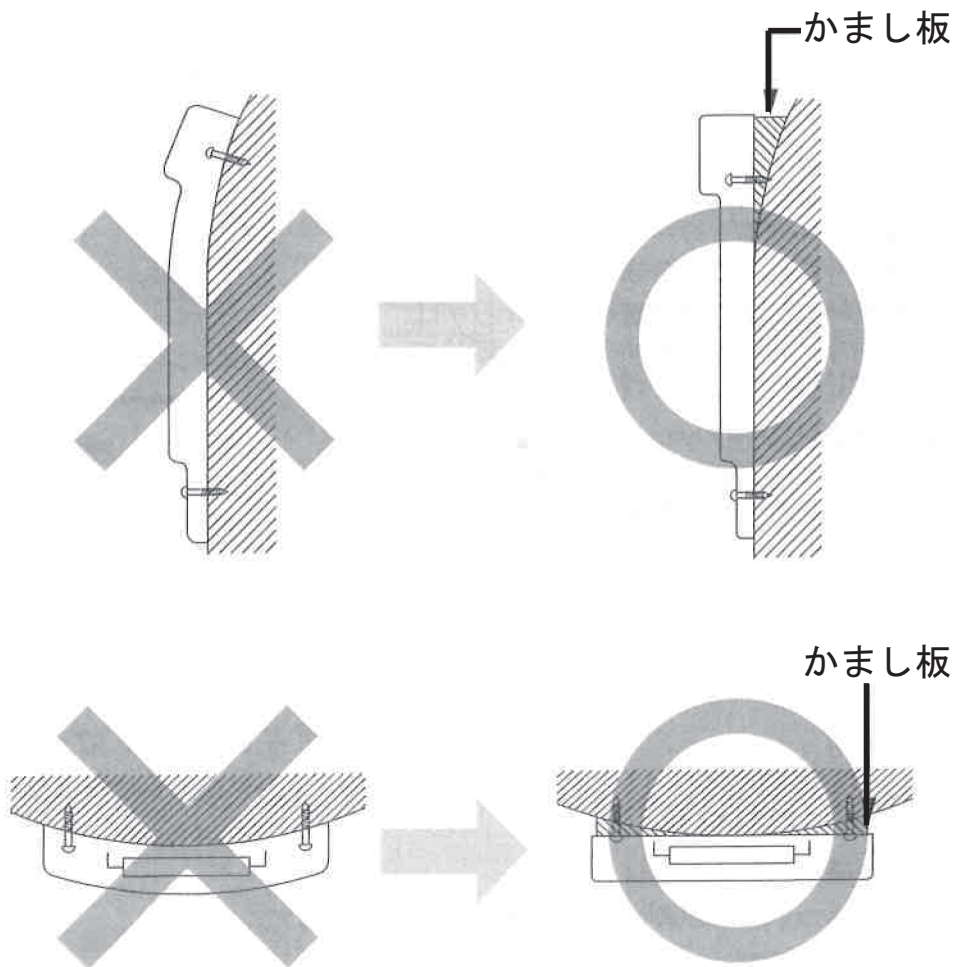

■ お願い

取付・設置に関して不明な点がございましたらご購入先までご相談ください。