

保証とアフターサービス

保証書と保証期間について

- この温水洗浄便座には、無料修理保証書がついています。
- 無料修理保証書は、販売店で所定事項を記入してお渡しいたします。記載内容をご確認いただき大切に保管してください。
- 保証期間は、お買い上げの日から1年間です。
- 保証期間中でも有料になることがありますので、ご了承ください。(保証書に詳細を記載してありますので、そちらをご覧ください。)
- 保証期間経過後の修理については、販売店または当社にご相談ください。
- 修理によって機能が維持できる場合は、お客様のご要望により有料修理いたします。
- 当社は、販売店からの注文により、補修用性能部品を販売店に供給します。
- 補修用性能部品とは、その製品の機能を維持するために必要な部品です。

アフターサービスを依頼されるときは

- 温水洗浄便座が正常に動作しないときは、P.26~30の「よくある質問、故障かな?」をご覧ください。
- それでも正常に動作しないときはすぐに使用を中止し、必ず電源プラグを抜き止水栓を閉めてから、お買い上げの販売店または当社にご相談ください。
- アフターサービスをお申し付けいただくときは、次のことをお知らせください。

- ① 製品番号、取付日、ご住所、お名前、電話番号
- ② 品番：(例) JCS-601DRA
(本体操作部に表示しています。)
- ③ 現象：できるだけ詳しくご説明ください。
- ④ 訪問ご希望日、道順(付近の目印も)

JCS-601DRA 保証書

出張修理

本書は、本書記載内容にて無料修理をさせていただくことをお約束するものです。保証期間中に故障が発生したときは、お買い上げの販売店に出張修理をご依頼ください。※お買い上げ日・お客様・販売店の欄に記載のない場合は無効になります。必ずご記入ください。

品番：JCS-601DRA

お買い上げ日 年 月 日 保証期間 お買い上げ日より 1年

お客様：ご住所

お名前

販売店：ご住所

お名前

無料修理規定(保証規定)

1. 取扱説明書・ラベルなどの注意書にそった正常な使用・維持管理状態で、保証期間内に故障した場合に、無料修理いたします。
2. 無料修理をお受けになる場合に、お買い求めの取扱い店にご依頼のうえ、本書をご提示ください。
3. ご転居、ご贈答などで本書に記載の取扱い店に修理を依頼できない場合、当社にご相談ください。
4. 保証期間内でも、以下の場合は有料修理とさせていただきます。
 - (イ) 使用・維持管理上の誤りおよび不当な修理・改造による故障および損傷。
 - (ロ) 火災・地震・水害・落雷・その他の天災地変、公害や異常電圧など、その他の損傷がある場合。
 - (ハ) 消耗品の劣化に伴う故障および損傷。
- (ニ) 本書の提示がない場合。
- (ホ) 本書にお買い上げ日・お客様のお名前・取扱店の記入のない場合、あるいは字句が書き替えられた場合。
5. 本書は日本国内においてのみ有効です。
6. 本書は再発行いたしませんので、紛失しないように大切に保管してください。

※この保証書は、本書に明示した期間、条件のもとにおいて、無料修理をお約束するものです。したがってこの保証書によって保証書を発行している者(保証責任者)、およびそれ以外の事業者に対するお客様の法律上の権利を制限するものではありません。
※保証期間経過後の修理、補修用性能部品の保有期間について詳しくは取扱説明書をご覧ください。

修理年月日	損傷と処置	サービス担当者

ジャニス工業株式会社

本社：〒479-8577 愛知県常滑市唐崎町2丁目88番地 TEL(0569)35-3151 FAX(0569)34-6634

修理のご依頼および消耗部品のご注文は下記の「修理受付専用フリーダイヤル」へ

フリーダイヤル  0120-117-817

受付時間 365日 9:00~18:00

Janis

温水洗浄便座

SawaLet

サワレット

取扱説明書

JCS-601DRA

保証書付

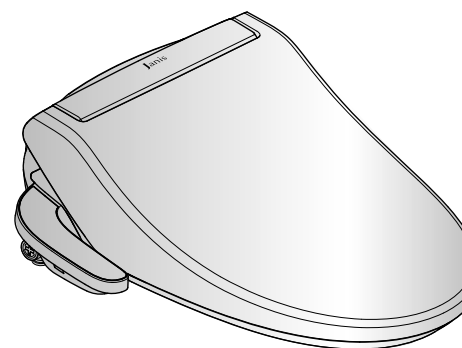
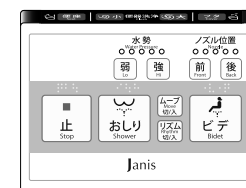

ページ

ご使用前に

安全上のご注意	2
各部の名前/同梱部品	6
ご使用前の確認	8

使うとき

トイレを使う/洗浄する	10
調節する (水勢強さ/ノズル位置)	12
(ムーブ洗浄/リズム洗浄)	12
(温水温度/便座温度)	13
脱臭	13
便器洗浄設定	14
節電したい(節電/8時間切)	15
便ふた自動開閉/便ふた・便座スイッチ開閉	16

必要なとき

お手入れ	17
凍結予防・長期間使用しないときは	20
水抜き後に再び使用するときは	22
定期点検	24
電池交換	25
よくあるご質問	26
故障かな?	28
仕様	30
安全にお使いいただくために	31
保証とアフターサービス/保証書	裏表紙

家庭用

施工説明書別添付

このたびは、温水洗浄便座をお買い上げいただき、まことにありがとうございます。

- 取扱説明書をよくお読みのうえ、正しく安全にお使いください。
- ご使用前に「安全上のご注意」【P.2~5】を、必ずお読みください。
- 保証書は本取扱説明書の裏表紙についていますので、お買い上げ日、販売店名などの記入を確かめ、取扱説明書、施工説明書とともに大切に保管してください。
- この商品を使用できるのは日本国内のみで、国外では使用できません。

This appliance is designed for domestic use in Japan only and cannot be used in any other country.



ADL943PZYHCO
CS0119-0

安全上のご注意 (必ずお守りください)

人への危害、財産の損害を防止するため、必ずお守りいただくことを説明しています。

■ 誤った使い方をしたときに生じる危害や損害の程度を区分して、説明しています。



警告 「死亡や重傷を負うおそれがある内容」です。



注意 「軽傷を負うことや、財産の損害が発生するおそれがある内容」です。

■ お守りいただく内容を次の図記号で説明しています。



してはいけない内容です。



実行しなければならない内容です。



警告

火災、感電のおそれ

電源プラグやコードは誤った使いかたをしない

- 電源プラグ、コードを破損するようなことはしない
傷つけたり、加工したり、高温部に近づけたり、無理に曲げたり、ねじったり、引っ張ったり、重い物を載せたり、束ねたりしない
- 電源プラグ、コードの点検・修理は販売店または当社に依頼してください。
- ぬれた手で、電源プラグの抜き差しはしない
- コンセントや配線器具の定格を超える使いかたや交流100V以外で使用しない

電源プラグやコードは正しく使う

- 電源プラグは根元まで確実に差し込む
- 電源プラグを抜くときは、コードを持たずに必ず電源プラグを持って抜く
- 電源プラグのほこりなどは定期的にとる

● 本体、本体裏面や電源プラグに水や洗剤などをかけない (感電やショートして火災の原因)

■ 上水道以外には接続しない

工業用水
井戸水など

(ぼうこう炎や皮膚の炎症などを起こす原因)
(腐食や異物付着による水漏れの原因)

■ アース工事を確認する
[アース線接続の一例]

アース線

(アース工事がされていないとピリピリしたり漏電のときに感電する原因)
→ アース工事を販売店または当社にご依頼ください。
(アース工事費は、本体価格に含まれていません)

警告

■ バスルーム内など湿気が多い場所には設置しない

(火災や感電の原因)

■ 改造はしない また修理技術者以外の方が、分解したり修理をしない

(感電や発火したり、異常作動してけがの原因)
→修理は販売店または当社にご相談ください。

■ 電池は誤った使い方をしない

- 乾電池は充電しない
- 加熱・分解したり、水などの液体や火の中へ入れたりしない
- ⊕と⊖を針金などで接続しない
- 金属製のネックレスやヘアピンなどと一緒に保管しない
- ⊕と⊖を逆に入れない
- 新・旧、電池や違う種類の電池を一緒に使わない
- 被覆のはがれた電池は使わない
- 乾電池の代用として充電式電池を使わない
- 乳幼児の手の届くところに置かない

(取り扱いを誤ると、液漏れ・発熱・発火・破裂などを起こし、火災や周囲汚損の原因)

■ 使い切った電池は、すぐにリモコンから取り出す

(そのまま機器の中に放置すると、電池の液漏れや、発熱・破裂の原因)

■ 電池の液がもれたときは、素手で液をさわらず、以下の処置をする

- 液が目に入ったときは、失明のおそれがあります。目をこすらずに、すぐにきれいな水で洗ったあと、医師にご相談ください。
- 液が身体や衣服に付いたときは、皮膚の炎症やけがの原因となるので、きれいな水で十分に洗い流したあと、医師にご相談ください。

* 電池には安全のために被覆をかぶせています。これをはがすと感電やショートして火災の原因となりますので、絶対にはがさないでください。

低温やけどのおそれ

■ 次のような方が使用するときには、便座の温度調節を「低」または「切」にする

お子様、お年寄り、皮膚の弱い方、皮膚感覚が弱い方、自分で温度調節できない方、眠気を誘う薬(睡眠薬・風邪薬など)を服用された方、深酒、疲労の激しい方

(長時間、皮膚の同じ場所が便座に触れると、低温やけどの原因)

■ 異常・故障時には直ちに使用を中止し、電源プラグを抜き、止水栓を閉める (発煙・発火、感電のおそれあり)

異常・故障例

- 本体や便座にひびや割れが入っている
- 異常な音やこげ臭いにおいがする
- 電源コードを動かすと通電したり、しなかったりする
- 電源プラグや電源コードが異常に熱い
- 本体や操作部が異常に熱い

→すぐに販売店または当社に点検・修理を依頼してください。

■ 化学療法を受けている方、免疫不全症の方など、極度に免疫力が低下して医師の治療を受けておられる方は、ご使用に際し医師に相談する

(身体への著しい障害をまねくおそれあり)

安全上のご注意 (必ずお守りください)

⚠️ 注意

水漏れのおそれ



- 本体脱着時などに給水ホースに力を加えない
(分岐金具のナットや本体接続側のクイックファスナーがゆるんで水漏れの原因)

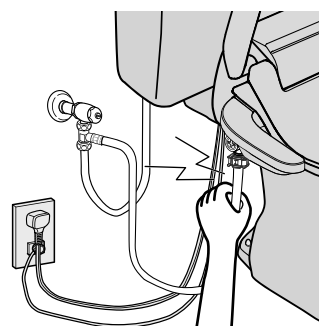

- 水道水フィルター (水抜き栓) を外すときは、必ず止水栓を閉める
(止水栓を閉めない、水漏れの原因)

- 凍結予防をする【P.20・21】
(凍結すると、配管や本体内部が破損して水漏れの原因)
→水抜きなど、凍結予防をする。

- いったん、外した水道水フィルター (水抜き栓) はしっかり閉める
(しっかり閉めない、水漏れの原因)

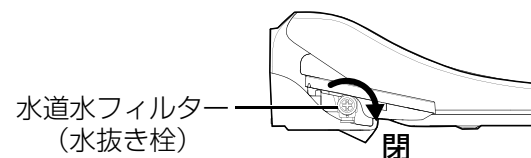

感電のおそれ



- 開口部などから針金など金属を入れない
(感電の原因)



- 漏電検知の作動を確認する【P.24】
(故障のまま使用すると、漏電のときに感電する原因)

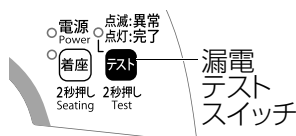

→故障の場合は販売店または当社にご相談ください。

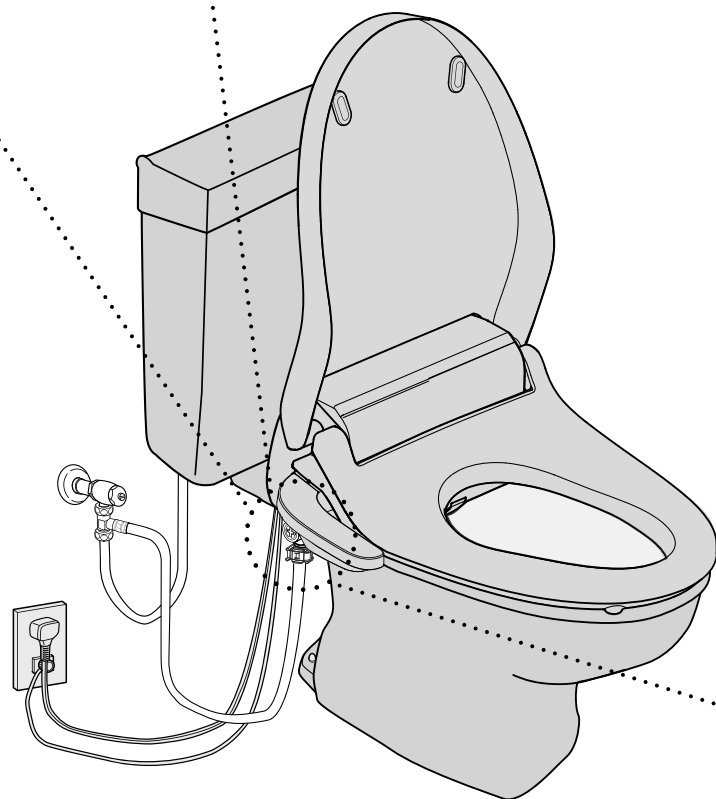

けがのおそれ



- 便ふたに寄りかからない
(便ふたが割れて転倒したり、けがをする原因)



- 乗ったり衝撃を加えたりしない
(転倒したり、割れてけがをする原因)



- 持ち運ぶときは、必ず本体を持つ
(便座・便ふたを持つと本体から外れ、けがをする原因)

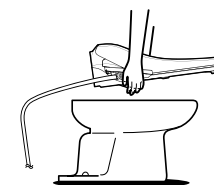

- 本体操作部に乗らない、手をつけて座ったり、立ち上がったりしない
(転倒したり、けがをする原因)



- 本体ががたついたまま使用しない
(転倒したり、割れてけがをする原因)

- 便座を勢いよく閉めない
(破損によりけがをする原因)

- 便ふた・便座開閉時に、指などはさまないよう注意する
(はさまれると、けがをする原因)



- 長期間使用しないときは本体の水を抜く【P.20・21】
(水が腐敗して皮膚の炎症などの原因)
→電源プラグを抜いてから水を抜く。

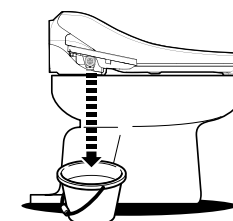

各部の名前 (本体／リモコン／ひとセンサー)

本体

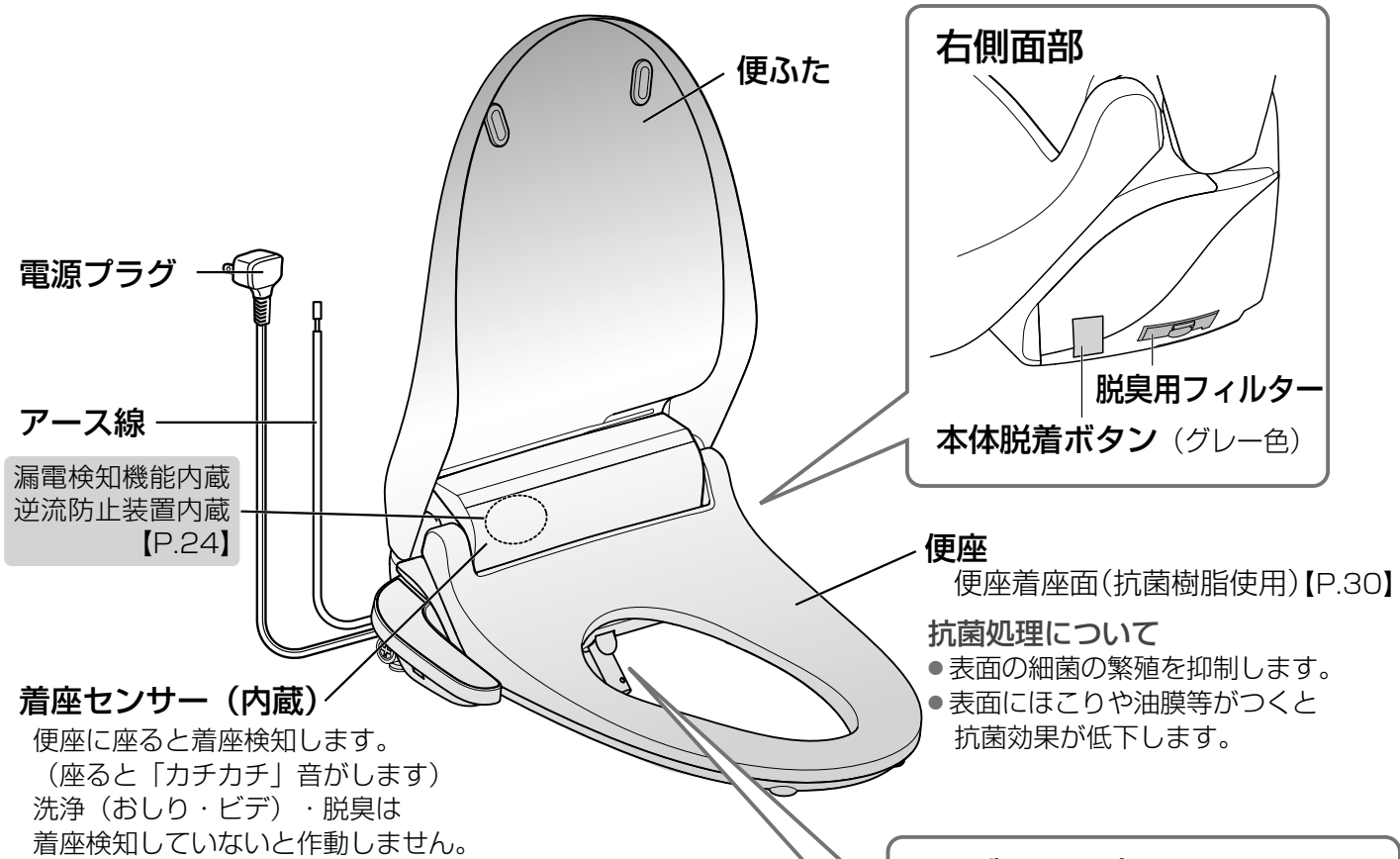

本体操作部

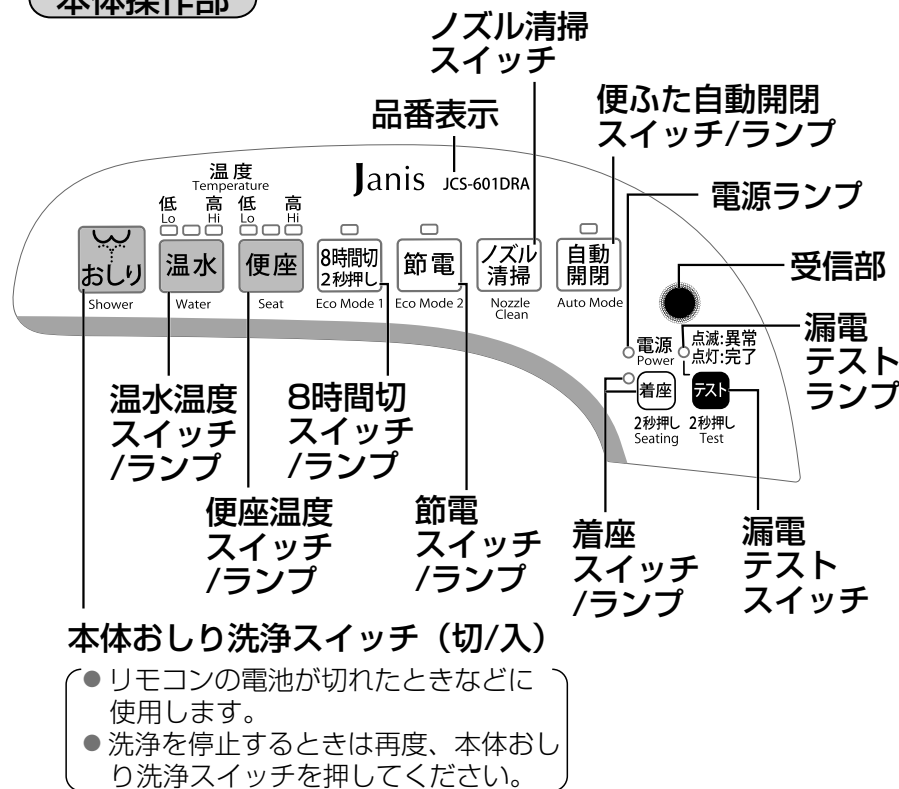

右側面部



便座
便座着座面 (抗菌樹脂使用) [P.30]
抗菌処理について
●表面の細菌の繁殖を抑制します。
●表面にほこりや油膜等がつかると抗菌効果が低下します。

ノズル周辺部

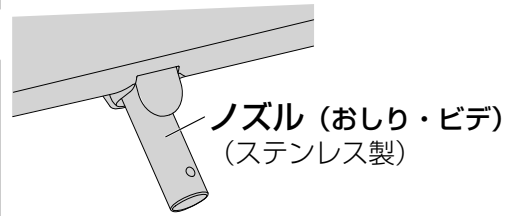

〈ノズルの構造〉

おしりとビデそれぞれ専用の水路から洗浄水を出します。

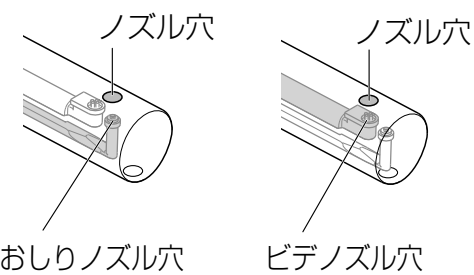

【おしり洗浄時】 【ビデ洗浄時】

■イラストのノズルは説明のために、引き出した状態で表しています。

同梱部品

リモコン

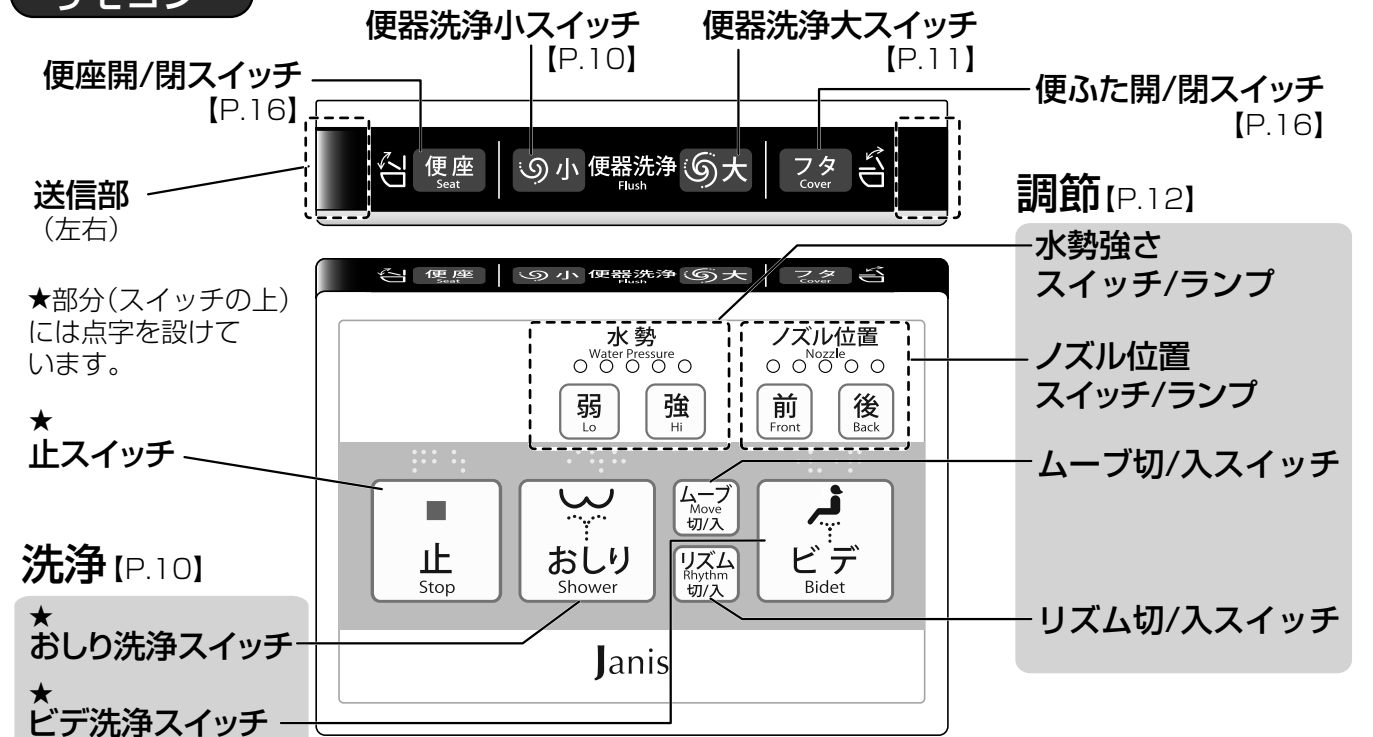

(お知らせ) ●操作音について(本体から音がします)
「ピッ」 → 各スイッチを押したとき、便ふたが自動で開くとき
「ピー」 → 停止スイッチを押したとき、各スイッチの「切」設定時
「ピピピ」 → 操作を受け付けなかったとき (洗浄スイッチは着座しないと受け付けません)
●操作音を消したいとき [P.26]

本体の裏面部

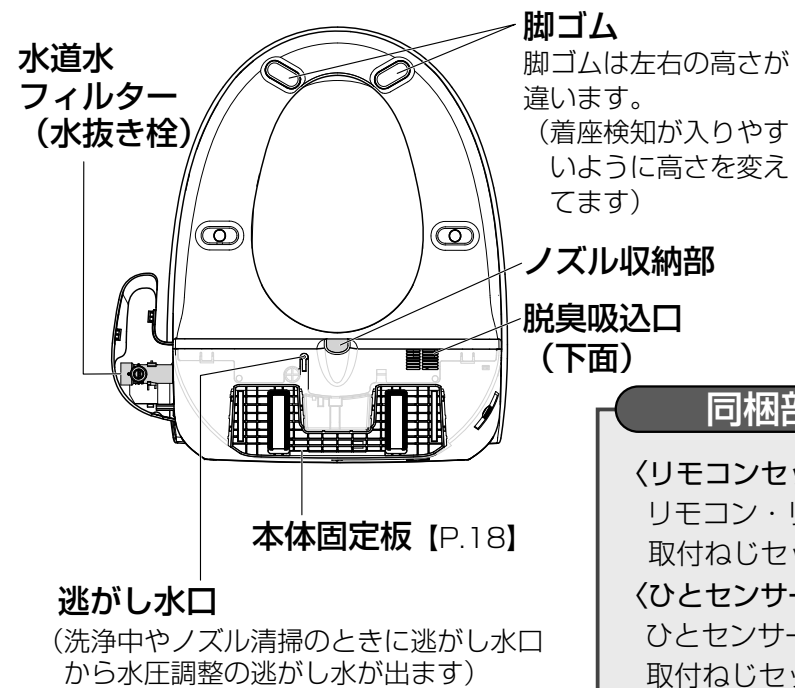

ひとセンサー

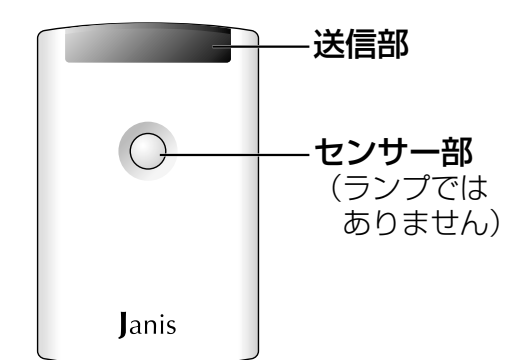

同梱部品

〈リモコンセット〉
リモコン・リモコンホルダー・両面テープ
取付ねじセット・単3形乾電池 2個
〈ひとセンサーセット〉
ひとセンサー・ひとセンサーホルダー・両面テープ
取付ねじセット・単4形乾電池 2個
*詳しくは施工説明書を参照してください。
●同梱の乾電池は、最初に使用するためにご用意しているもので、1年未満で消耗することがあります。

ご使用前の確認

リモコンとひとセンサーの取り付け位置を確認する

リモコン

リモコンは送信部から信号を送り、天井、壁、床などに反射し、本体の受信部で信号を受けます。本体の受信部側の壁に取り付けをおすすめします。



リモコンと天井の間に棚などの障害物がないことを確かめてください。

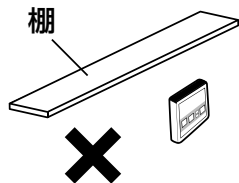

送受信確認のしかた

- ①電源プラグを差し込む。
 - 電源ランプが約10秒間点滅後、点灯する。
- ②リモコンを壁面の取り付けたい位置に合わせ、約10分以内におしりまたはビデ洗浄スイッチを押す。
 - 本体の電源ランプが1回点滅、着座ランプが3回点滅と同時に本体から「ピピピ」と音がする（ただし、着座センサーが検知している場合は「ピッ」と音がします）

送受信可能な位置です。

◆電源ランプが1回点滅、着座ランプが3回点滅しない場合は、電源プラグを差し込み直して取り付け位置を変更してから再度、送受信確認をしてください。

■ 上手く動作しない場合は、リモコンとひとセンサーの取り付け位置の見直しが必要ですので、施工説明書をご覧ください

ひとセンサー

ひとセンサーが人（発熱体）の動きを検知すると、便ふたの開閉を自動で行います。トイレに入ったとき、ひとセンサーが確実に人を検知する位置に取り付けされていることを確かめてください。ひとセンサーが人を検知すると本体から「ピッ」という受付音がします。

取り付け高さ

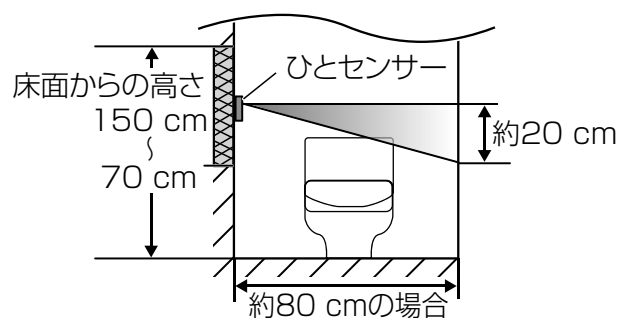

■ 取り付けるのに適した範囲です。

■ ひとセンサーの検知範囲の目安です。

- ご使用になる方の身長に合わせて、取り付け高さを決めてください。

ひとセンサー検知確認のしかた

- ①本体操作部の便ふた自動開閉スイッチを「入」にする。【P.16】
- ②便ふたを閉じ、一旦トイレから外に出る。
- ③1~2分以上経過後、トイレに入り、便ふたが開くことを確認する。

お知らせ

- 室温が30℃を超えたり直射日光が当たったりするとひとセンサーが作動しない場合があります。（人と周囲の温度の差が少ないときは熱の変化を検知しにくいからです）
- トイレで暖房器具などを使用すると、ひとセンサーが温風の熱を検知して誤作動することがあります。

アース線が接続されていることを確認する

アース工事がされていないと故障や漏電のときに感電する原因となります。【P.2】

[アース線接続の一例]

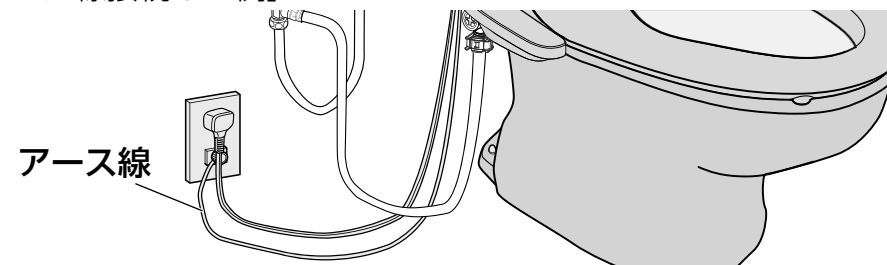

コネクター保護カバーが取り付けられていることを確認する

取り付けされていない場合は使用せず、お買い上げの販売店または当社にご連絡ください。

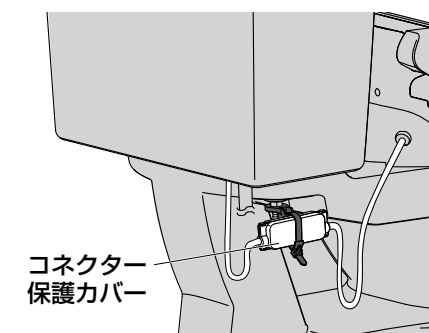

電源ランプの点灯（緑）を確認する

■ 本体の電源ランプが点灯している場合

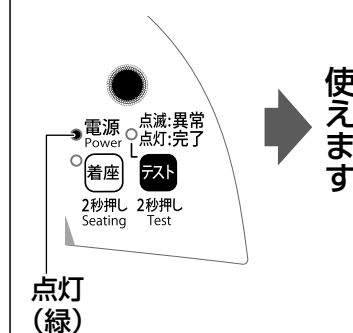

■ 本体の漏電テストランプが点灯している場合



お知らせ

- 漏電テストスイッチを2秒以上押すと漏電テストランプが点灯します。【P.24】
- 電源プラグを差し直しても電源ランプが点灯しないときや、漏電テストランプが点滅する場合は、お買い上げの販売店または当社にご連絡ください。

トイレを使う / 洗浄する

ご使用方法

- おしり洗浄は排便後の局部周辺に付着した汚れを洗い流す機能です。
- ビデ洗浄は生理時など局部周辺に付着した汚れを洗い流す機能です。
- おしり・ビデとも洗浄時間は10秒～20秒を目安に使用ください。



ひとセンサーが人の動きを検知し、自動で次の動作をします。
便ふたが開きます。【P.16】

1 座る

脱臭が始まります。
(作動音がします)
【P.13】

- 着座検知すると着座ランプが点灯します。

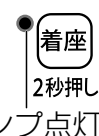

ランプが点灯しない場合は、中央部に座り直してください。(詳しくはP.27参照)

2 洗浄する



おしりまたはビデの操作をすると、ノズルを洗浄し、(ノズル洗浄の水が便器内に流れます) 約5～8秒後温水が出ておしりまたはビデ洗浄を始めます。

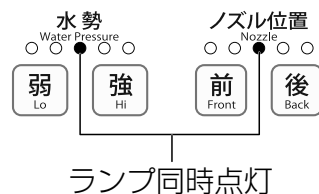

3 洗浄を止める



洗浄を停止します。
ノズルが戻ってからノズルを洗浄します。

4 便器を洗浄する



便器大洗浄が作動します。
(大便および女性小用時にご使用ください)
リモコンの電池が切れたときは、ロータンのレバーを回して洗浄してください。
* 便器洗浄設定を変更することができます。
(詳しくはP.14参照)

立ち上がると自動で次の動作をします。

- 着座ランプが消灯します。



ランプ消灯

- 約1分後に脱臭が停止します。

ひとセンサーが人の動きを検知し、自動で次の動作をします。
退室約3分後、便ふたが閉じます。
(便座が開いているときは約5分後に閉じます)

お知らせ

- ノズルが出る時作動音がしますが異常ではありません。
- おしり、ビデ洗浄スイッチを押してから洗浄水が出るまで少し時間がかかります。
- 本体の温水タンク容量は約0.60 Lです。水勢強さ「中」で、約60秒使うと冷たくなります。洗浄を止め、約5～7分待つとお湯になります。(水温によって異なります)
- 洗浄中、ノズルの左から出る水は水圧調整の逃がし水で故障ではありません。
- 洗浄停止後、約7～8分間ノズル付近から水滴が落ちることがあります。これは温水タンクの水があたたまったときの膨張水、またはノズル内の残水によるもので、故障ではありません。
- 安全のために、洗浄は約5分間連続使用すると、自動的に停止します。

座り直しても着座検知しないときは、本体操作部の着座スイッチを押してください。

- 洗浄はスイッチを押してから約1分間連続使用すると、自動的に停止します。
- 脱臭は洗浄停止約1分30秒後に停止します。

お願い

- 最初、程よい温度でも便座に長く座っていると熱く感じるようになり、低温やけどのおそれがあります。便座温度は低めに設定してください。【P.13】

男性立ち小用時

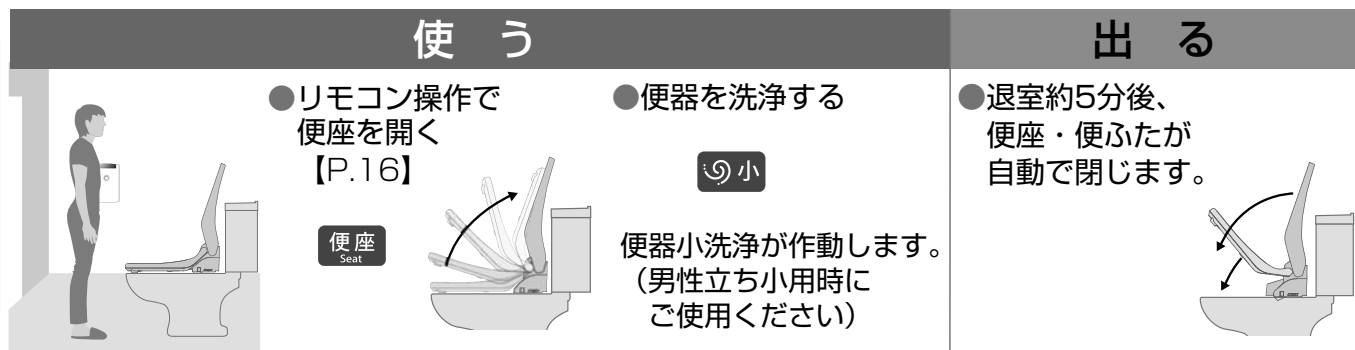

ご注意

- 長時間の洗浄や洗いすぎに注意してください。また、局部内は洗わないでください。
* 常在菌を洗い流してしまい、体内の菌バランスが崩れる可能性があります。
- 習慣的に便意を促すためには使用しないでください。また、洗浄しながら故意に排便しないでください。
- 局部に痛みや炎症などがあるときは、使用しないでください。
- 局部の治療・医療行為を受けている方は、使用については、医師の指示を守ってください。

調節する (水勢強さ/ノズル位置/ムーブ洗浄/リズム洗浄 /温水温度/便座温度)

水勢の強さを変えたいとき

水勢強さ

おしり、ビデの洗浄中に

弱 または **強** を押すごとに、強さが変わります。

(押し続けると連続して変わります)

- 前回の設定強さを記憶しています。(記憶させない設定→P.27)

[お買い上げ時は「中」]

ノズルの位置を変えたいとき

ノズル位置

おしり、ビデの洗浄中に

前 または **後** を押すと、それぞれの方向にノズルが移動し、お好みの位置に調節ができます。

(押し続けると連続して変わります)

- 前回の設定位置を記憶しています。(記憶させない設定→P.27)

[お買い上げ時は「中央」]

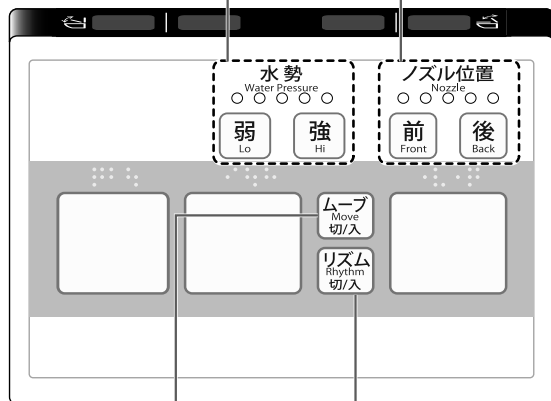

広範囲の洗浄に

ムーブ洗浄

おしり、ビデの洗浄中に

ムーブ を押すと、ノズルが前後に動き、広範囲を洗浄します。

- ノズル位置ランプが順に移動。(ノズルの動きとは連動しません)

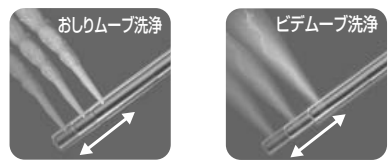

[お買い上げ時は「切」]

強、弱のある水流で洗いたいとき

リズム洗浄

おしり、ビデの洗浄中に

リズム を押すと、水勢強さを強から弱に自動的に繰り返しながら洗浄します。

- 水勢強さランプが順に移動。(水勢強さとは連動しません)

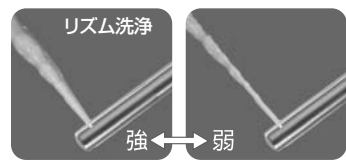

[お買い上げ時は「切」]

お知らせ

- リモコンのランプは、操作後約1分で消灯します。再度、スイッチを押せば点灯します。
- 水圧の低いところでは、水勢強さを弱くすると水が出ない場合があります。この場合、水勢強さを強くしてご使用ください。

洗浄水の温度を変えたいとき

温水温度

温水 を押すごとに切り換わります。

温度表示 (ランプ点灯)



[お買い上げ時は「中」]

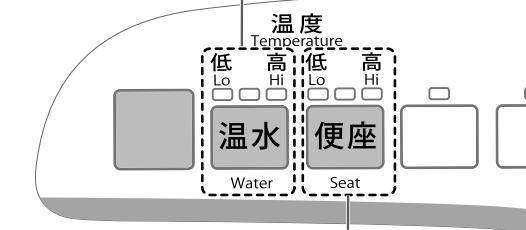

便座の温度を変えたいとき

便座温度

便座 を押すごとに切り換わります。

温度表示 (ランプ点灯)

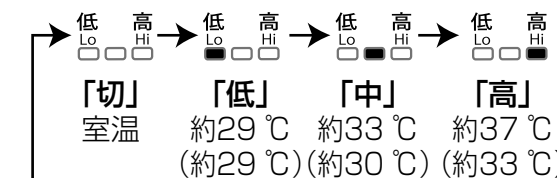

() 内は着座していないときの温度です。

[お買い上げ時は「中」]

脱臭

便座に座ると、着座検知し、脱臭が自動的に始まります。(作動音がします)

- 立ち上がると、約1分後に脱臭が停止します。

途中で停止したいときや立ち上がったあと、すぐに停止したいとき



洗浄中は、脱臭を停止することができません。

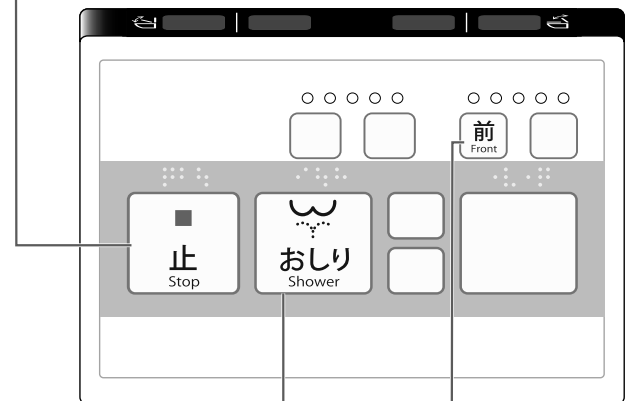

脱臭を作動させないようにするには

前 を押しながら **おしり** を **電源** を2秒以上押す
● 本体から「ピッ」と音がします。2回点滅

■元に戻したい場合
再度 **前** を押しながら **おしり** を **電源** を2秒以上押す
● 本体から「ピピッ」と音がします。1回点滅

お知らせ

- 飲食物による強臭便 (にんにく臭など) のときは十分に脱臭できないことがあります。

便器洗浄設定

便器洗浄方法の設定 (リモコン操作あり・なし) お買い上げ時は「リモコン操作あり」

リモコン操作での便器洗浄を「あり」、「なし」に設定することができます。

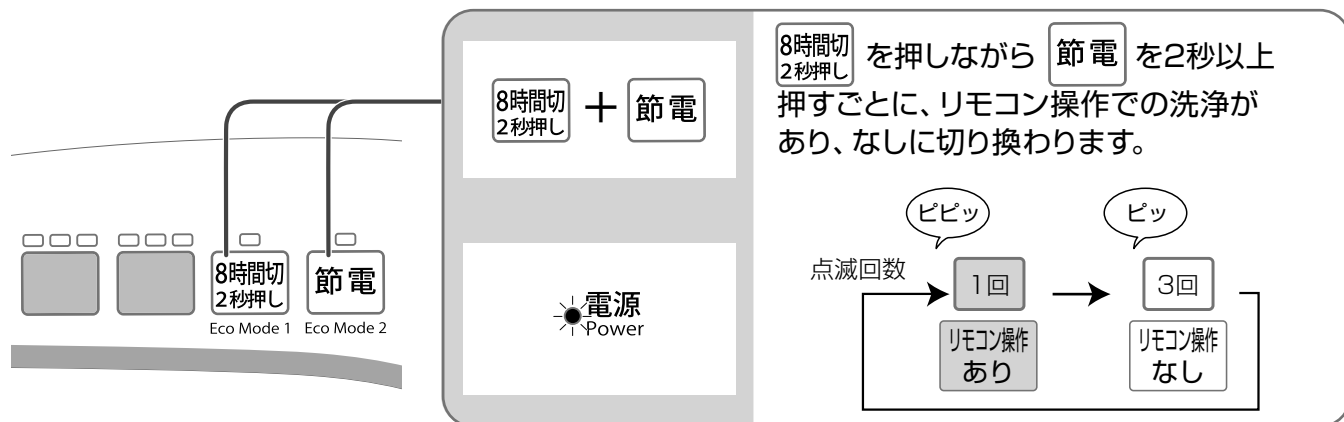

便器洗浄回数の設定 (1回洗浄・2回洗浄) お買い上げ時は「1回洗浄」

【大洗浄のみ】 便器洗浄の回数を1回洗浄または2回洗浄に設定することができます。

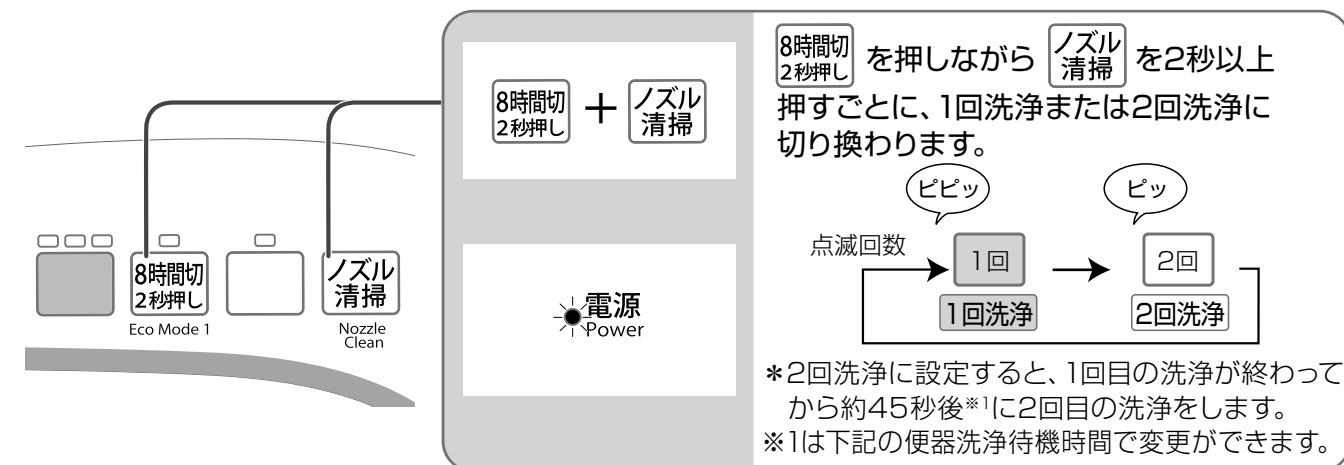

便器洗浄待機時間の設定 (約45秒・約60秒・約75秒) お買い上げ時は「約45秒」

【大洗浄のみ】 2回便器洗浄設定にすると水圧が弱い場合、ロータンクに水が十分供給されていないことがあります。この場合は時間を変更してください。また時間を変更すると1回目と2回目の洗浄間隔が設定された時間になります。

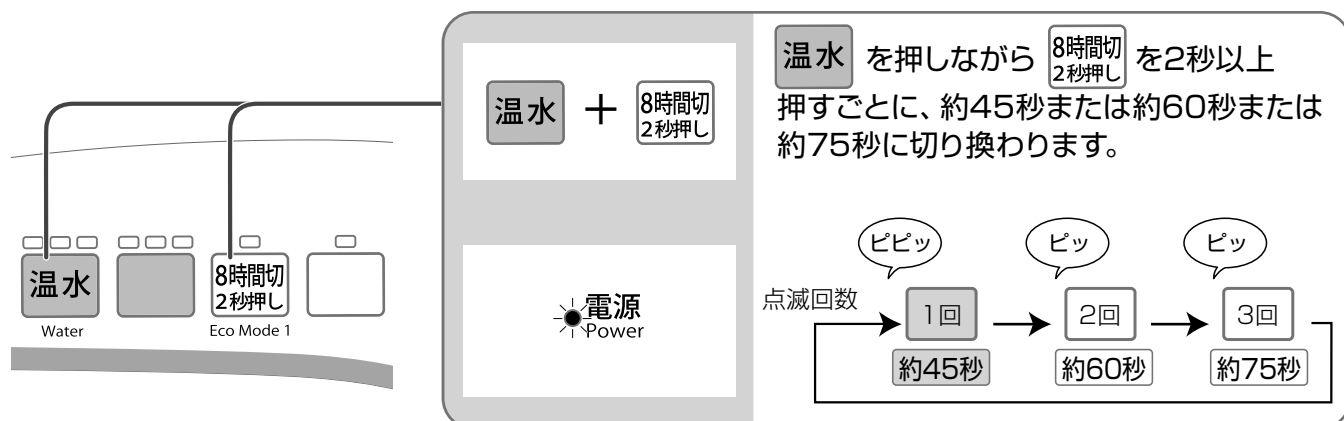

節電したい

節電 (便座温度) (温水温度)

1時間毎にその間の使用の有無を記憶し、使用の無かった時間帯の便座と温水の温度を下げます。

- 節電 を押す
 - 節電ランプが点灯します。
 - 2日以上同じ時間帯で使用がなければ、その時間帯の温度を下げます。最大、便座は約15℃、温水は約24℃まで下がります。

温度が下がった時間帯に着座すると…

- 最初は冷たく感じる場合がありますが、便座は約1～2分、温水は約3～5分で温かくなってきます。
- 使用のあった時間帯の便座と温水の温度は、節電を行う前の温度に戻ります。それまでの使用記憶が取り消され、新たに記憶を開始します。

〈節電をやめたいとき〉

- 再度、節電 を押すと解除されます。
- 節電ランプが消灯します。
- あらかじめ設定されていた便座温度、温水温度に自動的に戻ります。(設定温度に戻るまでに約3～5分かかります)

8時間切 (便座温度) (温水温度)

便座ヒーターと温水ヒーターへの通電を8時間停止します。8時間停止後は、前に設定された便座温度ランプ、温水温度ランプが点灯します。

- 節電中でも設定ができます。
- 8時間切 2秒押し を2秒以上押すと設定され、便座と温水への通電を8時間停止します。
- 8時間切ランプが点灯します。
- 8時間後に便座・温水が通電状態に戻り、ランプが消灯します。

8時間切設定中に着座すると…

- 便座温度：着座と同時に通電します。あたたまるまでに約10～12分かかります。(室温によって異なります)
- 温水温度：着座と同時に通電します。あたたまるまでに約5～7分かかります。(水温によって異なります)
- 着座中は便座温度ランプ、温水温度ランプが点灯します。
- 使用后、便座から立ち上がると8時間切設定に戻ります。

〈8時間切をやめたいとき〉

- 再度、8時間切 2秒押し を2秒以上押すと解除されます。
- 8時間切ランプが消灯します。







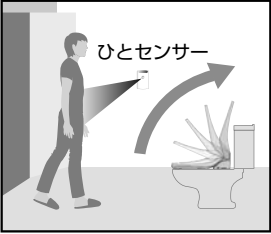
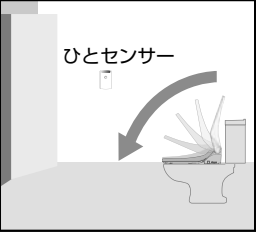

年間消費電力量
8時間切設定無し
216 kWh/年
8時間切設定有り
156 kWh/年
省エネ法(2012年度基準)に基づく
【P.30】

お知らせ

- 電源プラグを抜いたときや停電のとき、または漏電テストスイッチを押したときは「節電」「8時間切」の設定が取り消されます。また、「節電」は、過去の使用有無の記憶も取り消されます。

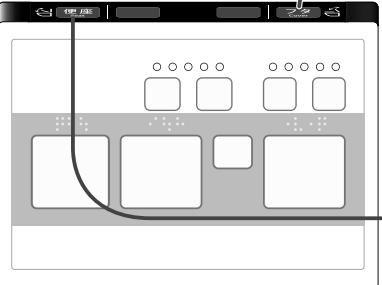
便ふた自動開閉 / 便ふた・便座スイッチ開閉

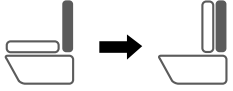
お買い上げ時は「入」

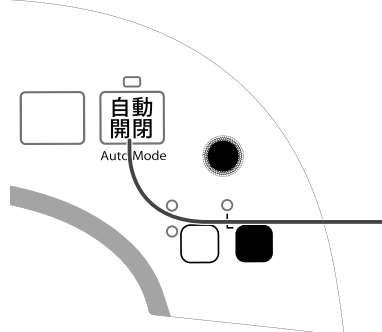
	便ふた自動開閉	トイレに入ると ひとセンサーが検知して、自動で開く。 	トイレから出ると 約3分後に自動で閉まる。 
	便ふたスイッチ開閉	フタ を押し、便ふたが開く 	 →  再度押しと便ふたが閉じる
	便座スイッチ開閉	便座 を押し、便座が開く 	 →  再度押しと便座が閉じる
	便ふた自動開閉が必要でないとき	必要でないときは 自動開閉「切」にする	再び使うには 自動開閉「入」にする

便ふた・便座開閉について

お願い

- 便ふたが自動で開く途中に、手などで動きを止めたり逆方向に動かすと学習機能により、便ふたが勢いよく開くようになる場合があります。その場合は、電源プラグを差し直すと、お買い上げ時の状態に戻ります。
- 便ふた・便座の作動中は手などで動きを止めたり逆方向に動かしたりしないでください。(便ふた・便座開閉機能の故障の原因)
- 手で開閉するときは強い力を加えず軽く開閉してください。(強い力を加えると故障の原因)
- 便ふた、便座カバー、便座シートは使用しないでください。(開閉部などに負担がかかり故障の原因)
- 電源プラグを抜くと、便ふた・便座が「ボタン」と閉まりますのでご注意ください。

こんなときは

- 電源プラグをコンセントから抜いたときや漏電テストスイッチを押したとき
- 停電が1秒以上続いたとき
- 便ふたや便座が開ききらないとき

リモコンで、便ふたと便座の開閉を3回ずつ繰り返してください。学習機能により、便ふたと便座の開閉がスムーズになります。

お手入れ (便ふたなど)



日常のお手入れは
さっとひと拭き

汚れがついたら…

柔らかい布で水拭き

- 水をかけて洗わない。(故障の原因)
- 乾いた布やトイレットペーパーで拭かない。(傷の原因)

ひどい汚れは…

家庭用中性洗剤を うすめてお使いください

お願い

- 便器を洗うときのトイレ用洗剤は本体にかからないようにしてください。また揮発性ガスにより本体を傷めることがあります。手際よく短時間でお手入れしてください。
- お手入れの際は、着座スイッチを押さないでください。(予期しないときに、洗浄水が出る原因)

警告



■ 本体、本体裏面や電源プラグに水や洗剤などをかけない
(感電やショートして火災の原因)

下記の洗剤は、本体内の金属部分などを腐食させたり、本体や便座などを傷めますので使用しないでください。



酸・アルカリ性洗剤

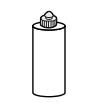

研磨剤入り洗剤



ベンジンシンナー



業務用洗剤

除菌シート、化学ぞうきんなどをご使用の際は、その注意書きに従ってください。

便ふた

便ふたを外してお手入れができます。

1.電源プラグをコンセントから抜く

- 電源プラグをコンセントから抜いた状態で、便ふたを開くと倒れてくる可能性があるので注意してください。

2.便ふたを取り外す

- 便ふたを閉じた状態にし、
①便ふたの右側を外れるまで強く広げて軸から外し、少し後方へずらす
②引き上げる
③本体から便ふたを外す
* 指を挟まないように注意してください。

3.便ふたの汚れを拭き取る

4.便ふたを取り付ける

- ①本体左穴に便ふたを差し込んで入れる
②本体の右軸溝に便ふたを差し込む
③便ふたを持って開閉がスムーズか確認する
(正しく取り付けないと便ふたが自動開閉しないことがあります)

5.電源プラグをコンセントに差し込む

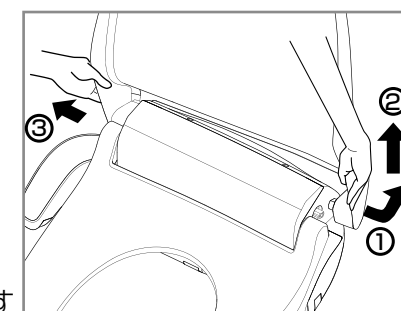

左側面の拡大図
左穴

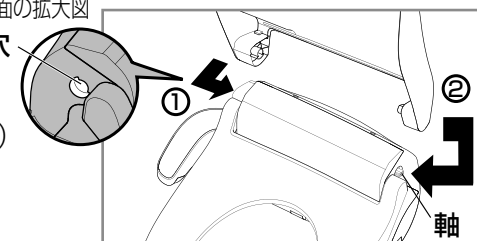

お手入れ (本体表面／本体裏面／ノズル／脱臭用フィルター)

本体表面

お手入れをする場合は、以下の手順に従ってください。

- 1.電源プラグをコンセントから抜く
- 2.本体表面の汚れを拭き取る
- 3.電源プラグをコンセントに差し込む

お知らせ

本体や便座などに尿が付着したまま放置すると、ピンク、茶色等のしみになることがあります。

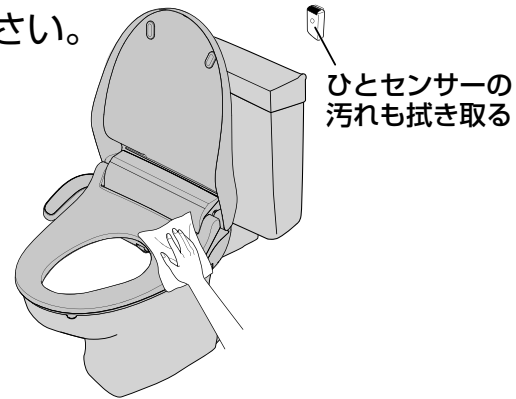

本体裏面

本体を外してお手入れをする場合は、以下の手順に従ってください。

- 1.電源プラグをコンセントから抜く
- 2.止水栓を全閉にし、給水を止める【P.20】
- 3.本体を取り外す
 - ①本体脱着ボタンを押したまま本体を手前に引く (本体を上を持ち上げないこと)
 - ②そのまま本体を便器面まですべらせる
 - 給水ホースなどがありますので無理に引っ張らないでください。
- 4.本体でかくれた便器部分などを拭き取る

水でぬらした柔らかい布を十分にしぼって拭いてください。
- 5.本体裏面を掃除する
 - 本体を便器の中央上に立てた状態にし、便座が倒れないように手で支えて、本体裏面の汚れを拭き取ってください。水はかけないでください。
 - 脱臭吸込口にほこりがたまっている場合は、掃除機などで吸い取ってください。
- 6.本体を取り付ける
 - ①本体固定板の中心と本体の中心を合わせる
 - ②便器面から本体をすべらせ「カチッ」と音がするまで押し込む
 - 本体うしろ側から出ているコードや電源コードをはさみ込まないようにしてください。
 - 本体を軽く持ち上げ、しっかりと固定されていることを確認してください。
- 7.止水栓を開け、給水する【P.22】
- 8.電源プラグをコンセントに差し込む

お願い

- 本体を手前に引くとき〈手順3〉や立てるとき〈手順5〉は、給水ホースなどに無理な力を加えないように注意してください。
- 本体を裏向けに寝かさなないでください。(傷の原因)
- 本体を引き出すときや便器の上に立てるときは、便器との有線接続のコードを無理に引っ張らないでください。

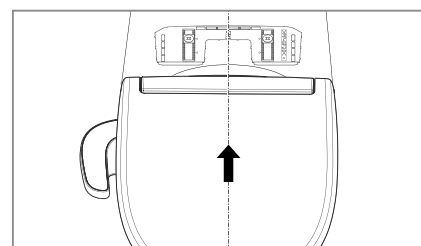
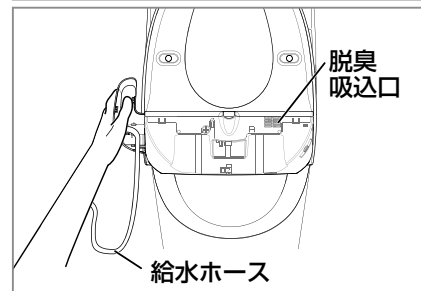
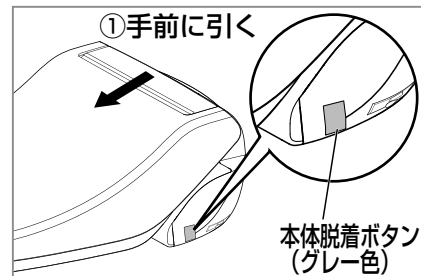

ノズル (ノズルの汚れが気になるときに)

ゴム手袋を着用し、歯ブラシなどでノズルをお手入れしてください。

- 1.本体操作部の「自動開閉」を「切」にする (ランプ消灯)
- 2.便ふた・便座を開く
- 3.本体操作部の「おしりノズル清掃」を押す
 - ノズル (1つ穴) が出る。
- 4.ノズルを軽く手で持ち、歯ブラシなどで洗う

おしりノズル穴を洗う

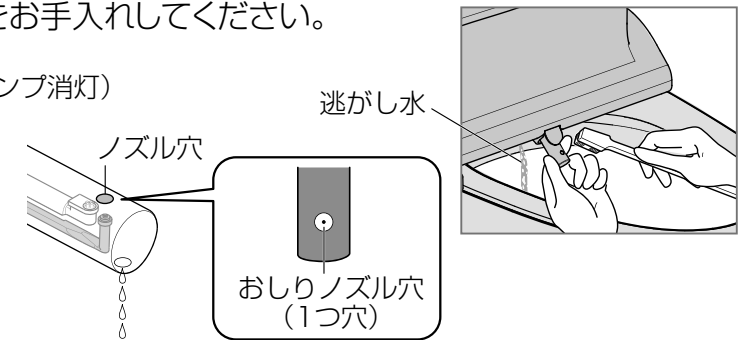

- 5.再度「ビデノズル清掃」を押す
 - ノズルが戻り、ノズル (4つ穴) が出る。
- 6.ノズルを軽く手で持ち、歯ブラシなどで洗う
- 7.再度「おしりノズル清掃」を押す
 - ノズルが戻る。

- 8.本体操作部の「自動開閉」を「入」にする (ランプ点灯)

お願い

- トイレトーパーやトイレ用掃除シートでノズルを掃除しないでください。(ペーパーなどの異物が詰り、ノズル故障の原因)
 - お手入れの際は、着座スイッチを押さないでください。(予期しないときに、洗浄水が出る原因)
 - ノズルのお手入れ時にノズルに無理な力を加えないでください。
 - ノズルを無理に手で引っ張ったり、押しついたりしないでください。(故障の原因)
- 途中で止めたいときは…
リモコンの「止」を押す
- ノズルお手入れ中はノズル穴およびノズルの先端下から洗浄水が出ます。また、ノズル横から水圧調整の逃がし水が出ます。
- お手入れのとき、ノズルを出した状態でそのまま放置すると約3分後にノズルが戻ります。
- ノズルのお手入れ時に自動開閉を「切」に設定していないと、予期しないときに便ふたが自動で開閉する場合があります。
- ノズルを手で触ると前後に動きますが故障ではありません。
- 便座を閉じた状態で便座を押さえると、着座ランプが点灯し、脱臭が始まります。また、その状態で洗浄スイッチを押した場合、洗浄水が出ますのでご注意ください。

お知らせ

脱臭用フィルター(月1回)

ほこりなどがつまると、脱臭効果が悪くなります。

- 1.脱臭用フィルターの凹部に指を引っ掛けて取り出す
- 2.乾いた歯ブラシなどで、ほこりを取り除くまたは水洗いをする
 - 水洗いをした場合は、よく乾かしてください。
- 3.脱臭用フィルターの「上面」を上にして、元どおりに差し込む

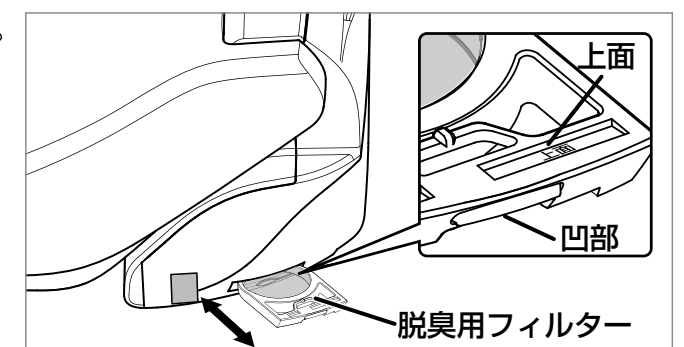

凍結予防・長期間使用しないときは

■次のようなときは水抜きをしてください

- 寒い地域で本体内の水が凍結するとき……配管や本体内部が破損して水漏れの原因
- 1週間以上使用しないとき……水が腐敗して皮膚の炎症などの原因
- 移設など本体を移動されるとき……本体から水が漏れたり、故障の原因
- 別荘など長期間使用しないときは必ず行ってください。

最初に、便器の水抜きを行ってから、下記手順に従って本体の水抜きを行ってください。
(便器については、便器の取扱説明書の長期間使用しない場合、凍結防止方法を参照)

1 電源プラグを
コンセントから抜く

2 止水栓が
閉まっていることを確認する

3 バケツなどを受けて
水道水フィルター（水抜き栓）をマイナスドライバー
またはプラスドライバーでゆるめて取り外す
(トイレが狭くドライバーが入らない場合は、
手順4を参照し本体をずらしてください)

- 本体内の水が出ますので雑巾などで押さえてください。
- 水道水フィルター（水抜き栓）のフィルターが汚れている場合は、
歯ブラシなどでお手入れしてください。
- 取り外した水道水フィルター（水抜き栓）を置くときは、Oリング
にゴミ等が付着しないよう、つまみ部を下にしてください。

4 ①本体脱着ボタンを押した
まま、本体の両側部を
持って手前に引く
②本体を傾けて本体内の
水を抜く

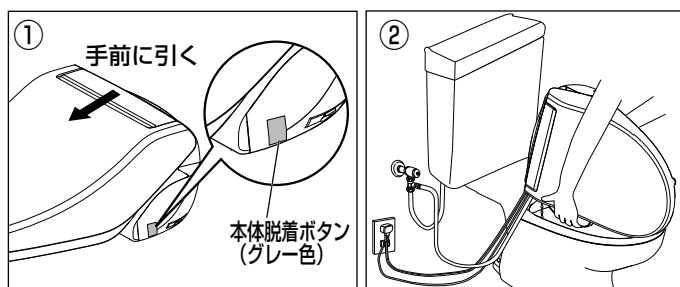

5 本体底面にあるタンク水抜き栓をマイナスドライバーなどで「開」側
に回して外し、本体底面を下にして排水（水抜き）する

- タンク水抜き栓を落とさないように注意してください。

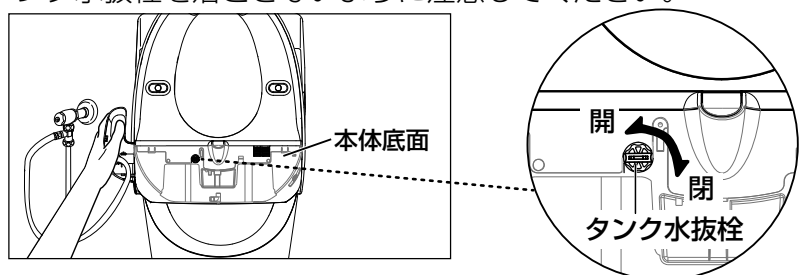

お願い
便器内に水が流れるよう
排水してください。

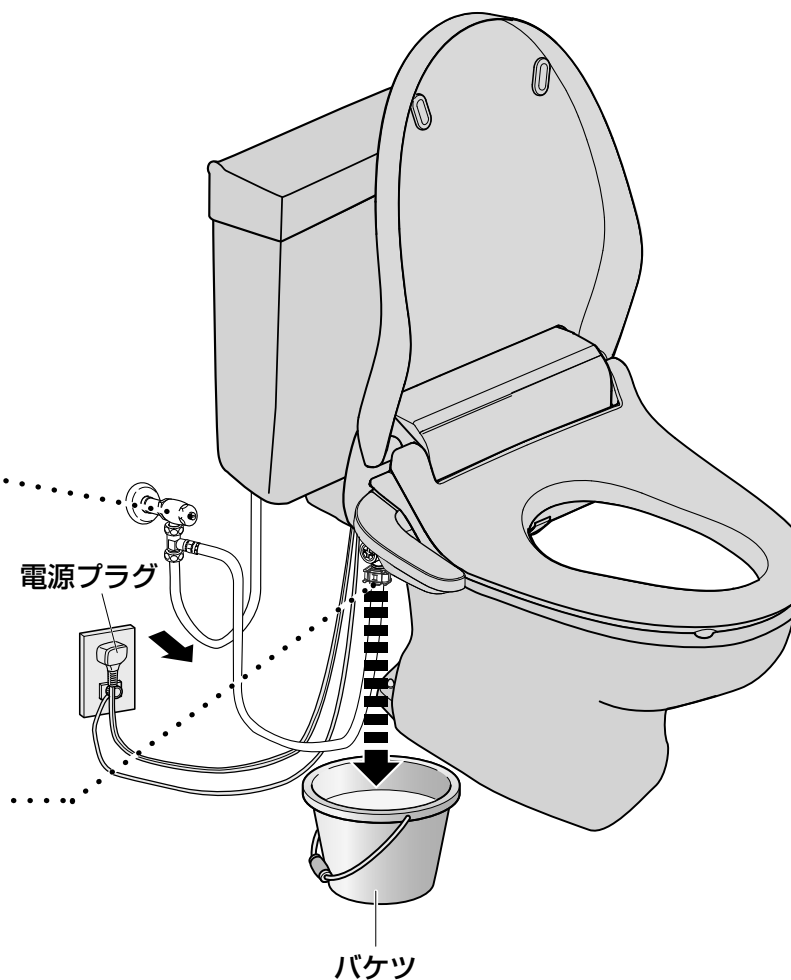
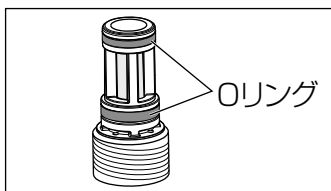
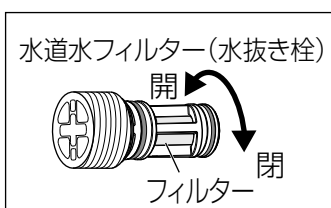
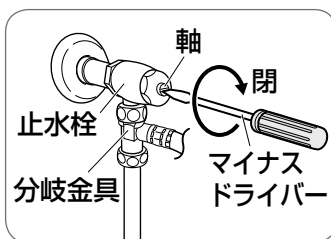

6 水抜き後、
タンク水抜き栓と、水道水フィルター（水抜き栓）を元のよう
に取り付け、本体を元の位置（P.18の手順6参照）に戻す

水道水フィルター（水抜き栓）を確実に閉めないとおこします。

7 リモコンとひとセンサーの
電池を抜く【P.25】

水抜き後に再び使用するとき

【P.22】に従って使用できることを確認してください。

水抜き後に再び使用するときは

■室温が0℃未満では本体内の残水が凍結している場合があります使用できません。
室温が上がってから以下の手順で使用できることを確認してください。

1 止水栓を開け、給水する

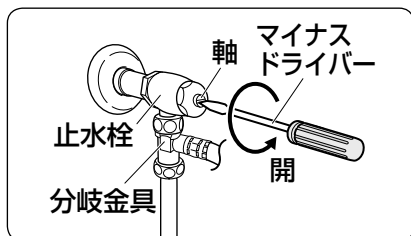

- 止水栓の軸を開側へ回す。
水道水フィルター（水抜き栓）部からの水漏れがないかを確認する。
- ➔ 水漏れしている場合は、水道水フィルター（水抜き栓）を確実に閉めてください。

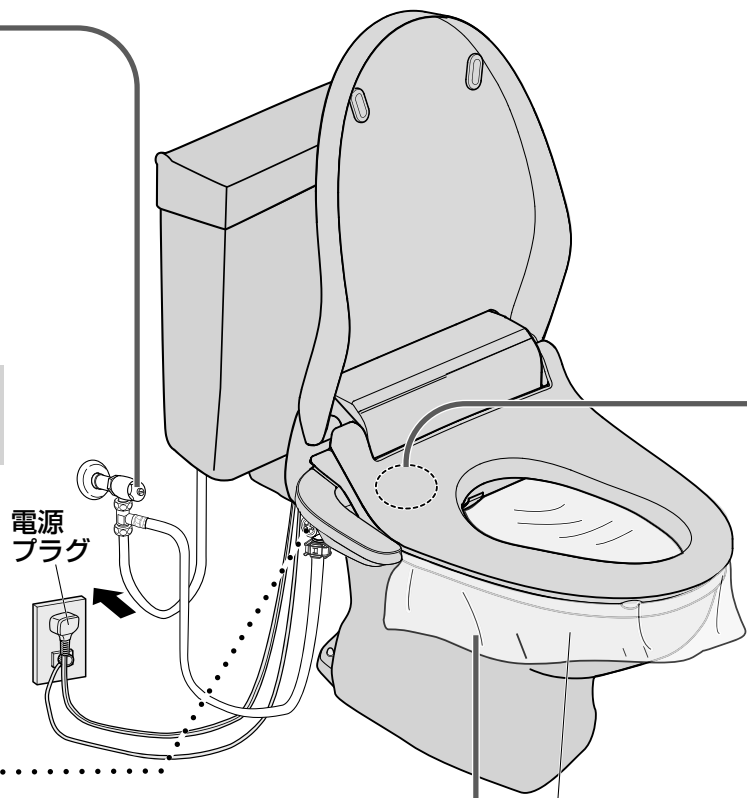
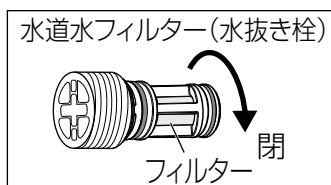

2 リモコンとひとセンサーに電池を入れる【P.25】

3 便座の下にお手持ちの薄手のポリ袋などはさむ

- 水の飛び散り防止のため

4 電源プラグをコンセントに差し込む

- 本体の電源ランプが約10秒間点滅した後、点灯に変わります。
- 本体の電源ランプが点灯しないまたは、漏電テストランプが点灯した場合は、再度電源プラグを差し直してください。

◎温水タンクの空焚き防止のため、**温水** を押し、温水温度を「切」にしてください。

5 ノズル清掃を押す

- ノズルが出ます。
- 本体の温水タンクに注水を始めます。約1分後、ノズルお手入れ状態になり、水が下向きに出ます。水が出ない場合、水道の元栓または止水栓を開いてください。

6 止を押す

- ノズルが元に戻ります。

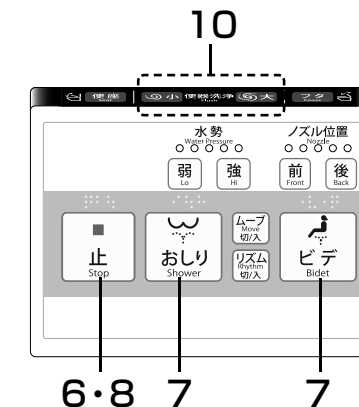
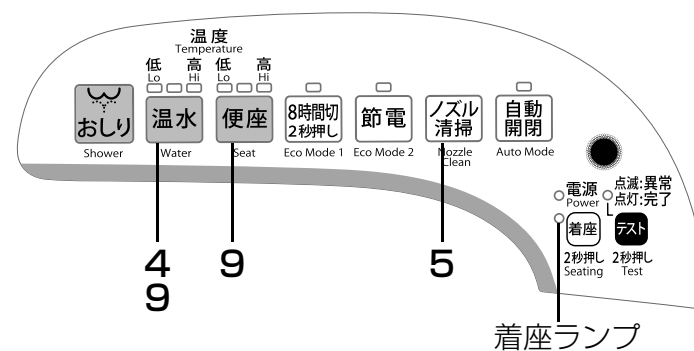

7 便座に向かって左後部を押しながら（着座ランプ点灯）

おしり または **ビデ** を押す

- 脱臭が始まります。（作動音がします）
- ノズルを洗浄し、約5～8秒後に洗浄水が出ます。（着座検知していないと、洗浄水が出ません）
ノズルの左から出る水は水圧調整の逃がし水で故障ではありません。

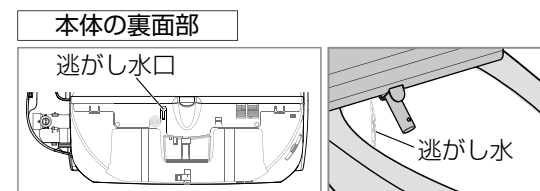

- ポリ袋の上から見て、洗浄水が当たっていることを確認してください。

〈便座の左後部を押さずに **おしり** または **ビデ** を押した場合〉

→着座検知しないと「ピピピ」と音がし、動作しません。
再度、手順 7 から試運転を行ってください。

8 止を押す

- ノズルが戻ってから、ノズルを洗浄する水が出ます。
- 便座の左後部から手を離すと、約1分後に脱臭が停止します。

9 便座 と 温水 のスイッチで温度を設定する【P.13】

（室温や水温により異なりますが、約5～12分後に便座温度と温水温度が安定します）

10 リモコンの **小** または **大** を押し、便器洗浄することを確認する

11 ポリ袋を外す

12 着座して便座と洗浄水のあたたかさを確認する

（お願い） ● 温水温度ランプ「低」「中」「高」が全点滅している場合
温水タンク内の空焚き表示です。故障ではありません。
〈以下の処置をする〉
● 水道元栓、止水栓を開き、上記手順5～12を行ってください。
（温水温度ランプは消灯します）

（お知らせ） ● おしり、ビデの洗浄後、約7～8分間ノズル付近から水滴が落ちることがあります。
これは温水タンクの水があたたまったときの膨張水、またはノズル内の残水によるものなので、故障ではありません。

水抜き後に再び使用するときは

定期点検

①漏電検知の点検…月に1回（お客様が行ってください）

漏電による感電を防止するため点検を行ってください。
そのままにしておくと、異常がある場合、感電の原因となります。

1 漏電テストスイッチを2秒以上押す

- 漏電テストランプ（赤）が点灯することを確認してください。

2 電源プラグを抜く

- 漏電テストランプ（赤）が消灯することを確認してください。

3 電源プラグを差し込む

- 本体の電源ランプ（緑）が約10秒間点滅した後、点灯に換わることを確認してください。

点検時以外に、漏電テストスイッチを押さないでください。
異常がある場合は、漏電テストランプが点滅します。すぐに電源プラグをコンセントから抜いてください。その後、販売店または当社に連絡してください。

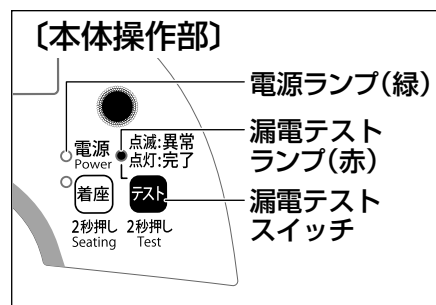

②配管・本体まわりの点検…月に1回（お客様が行ってください）

そのままにしておくと、異常がある場合、水漏れの原因となります。

1 ゆるみ、傷み、破損がないかを確認する

- 配管接続部のゆるみや、給水ホースに傷みや破損がないかを確認してください。

2 水漏れがないかを確認する

- 給水ホースや本体まわりからの水漏れがないかを確認してください。

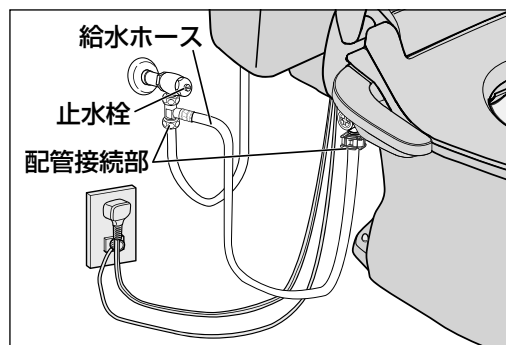

異常がある場合は、すぐに電源プラグをコンセントから抜き、止水栓を全閉にしてください。その後、販売店または当社に連絡してください。

③逆流防止装置の定期的な点検のおすすめ（専門業者に依頼）

逆流防止装置は、5年を目安にお買い上げの販売店または工事店に点検を受けていただくことをおすすめします。そのままにしておくと、異常がある場合、汚水が水道管へ逆流するおそれがあります。

部品の保有期間

当社は、この温水洗浄便座の補修用性能部品を製造打切り後、6年保有しています。（保有期間終了後は部品がない場合があります）

転居されるときは

転居で、お買い上げの販売店のアフターサービスを受けられなくなる場合は、前もってお買い上げの販売店または当社にご相談ください。ご転居先での取扱店を紹介いたします。
*再設置に要する費用は、保証期間内であっても有料です。

電池交換 交換の目安…約1年

- リモコンを操作しても正しく動かない場合、電池を交換してください。
- 乾電池の破裂や液漏れを防ぐために安全上のご注意【P.3】を必ずお守りください。
- 電池を交換するときは、便ふた自動開閉設定を「切」にしてください。（予期しないときに動作するのを防ぐため）

リモコンの電池交換手順 〈単3形乾電池 2個〉

- ①リモコンをリモコンホルダーから外す
- ②電池ふたを開ける
- ③単3形乾電池を交換する
- ④電池ふたを閉める

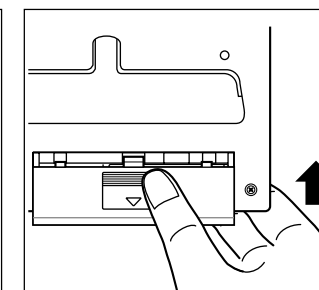
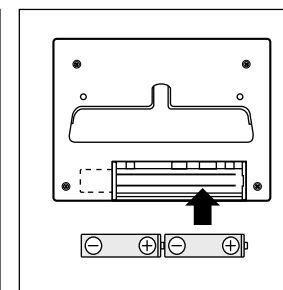
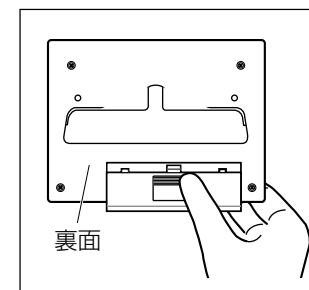
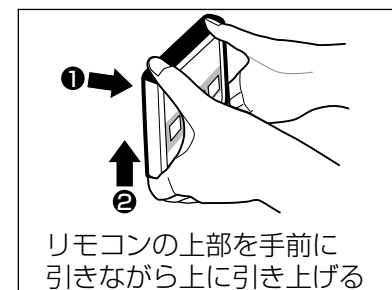

ひとセンサーの電池交換手順 〈単4形乾電池 2個〉

- ①ひとセンサーをひとセンサーホルダーから外す
- ②電池ふたを開ける
- ③単4形乾電池を交換する
- ④電池ふたを閉める

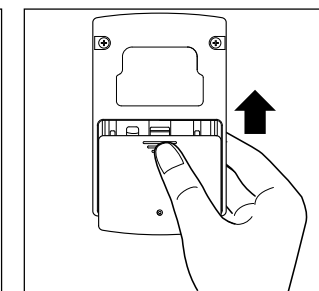
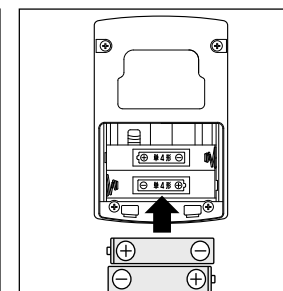
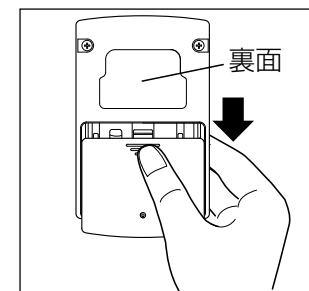
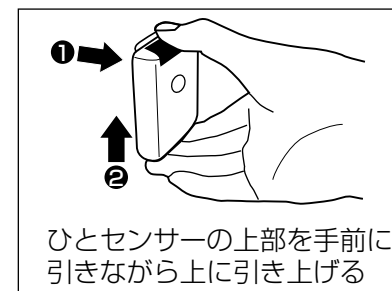

よくあるご質問

便ふたが自動で開かないのですが…

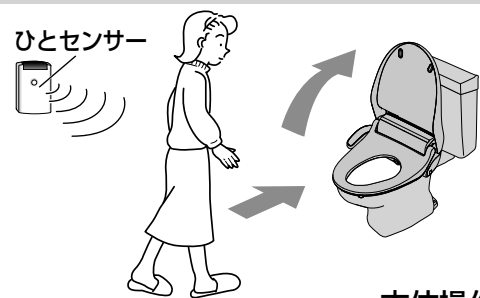

- 便ふた自動開閉設定を「切」にしていませんか。
→ 便ふた自動開閉設定を「入」にしてください。【P.16】
- ひとセンサーが正しく取り付けられていますか。
→ 正しい位置に取り付けてください。【P.8】
- お子さまが使用されていませんか。
→ 背が低いと検知できない場合があります。リモコンまたは手で操作していただくか、ひとセンサーの取り付け位置を見直してください。【P.8】
- 便ふたは正しく取り付けられていますか。
→ 便ふたを正しく取り付けてください。【P.17】
- 便ふたカバーを使用していませんか。
→ 便ふたカバーを使用すると、自動開閉できない原因となります。
- ひとセンサーによる便ふたの自動開閉は、室温が30℃を超えたり直射日光が当たったりすると作動しない場合があります。(人と周囲の温度の差が少ないときは熱の変化を検知しにくいからです)
→ リモコンで開閉してください。【P.16】
- ひとセンサーの電池が消耗していませんか。
→ ひとセンサーの電池を交換してください。【P.25】
- ひとセンサーに電池挿入後、約2分間は検知しにくい場合があります。
→ 約2分間待ってください。



続けてすぐに入室すると便ふたが自動で開かないのですが…

- リモコンまたは手で便ふたを閉じてから約1~2分間は自動で便ふたは開きません。
→ 意図しないときに便ふたが開くのを防ぐためです。リモコンまたは手で操作してください。【P.16】

便ふたの自動開閉を止めることはできますか？

- 便ふた自動開閉設定を「切」にしてください。【P.16】

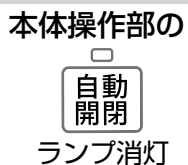

便ふた・便座を手で開閉しても大丈夫ですか？

- 強い力を加えず軽く開閉してください。
→ 便ふたと便座は同時に開閉しないでください。
こすれて傷が付くことがあります。

便ふたカバー・便座カバー・便座シートは使えますか？

- 便ふたカバー・便座カバー・便座シートは使用できません。
→ 便ふたカバー・便座カバー・便座シートを使用すると、開閉部などに負担がかかり故障の原因となります。
→ 着座センサーが正常に作動しない場合があります。

操作音を消すことができますか？

- リモコンで操作をしてください。
再度 **止** と **前** を2秒以上押す
本体から「ピッ」と音がします。
- 元に戻したい場合
再度 **止** と **前** を2秒以上押す
本体から「ピピッ」と音がします。



便座の暖房を切りたいのですが…

- 便座温度を「切」にしてください。【P.13】



洗浄水が出ない！ 洗浄水の出が悪い！

- 止水栓が閉まっていませんか。
→ 止水栓の軸を開側へ回し調節してください。
- ノズルに水あかなどがつまっていますか。
→ ノズルを歯ブラシなどでお手入れしてください。【P.19】
- 水道水フィルター(水抜き栓)がつまっていますか。
→ 給水を止めて水道水フィルター(水抜き栓)を外しフィルターを歯ブラシなどでお手入れしてください。【P.20】
- おしりまたはビデ洗浄スイッチを押したとき着座ランプが点滅していませんか。
→ 便座の前方に座ったときなどまれに着座検知できないことがあります。中央部に座り直しても着座検知しない場合は、着座スイッチを2秒以上押し、おしりまたはビデ洗浄スイッチを押すと洗浄できます。(着座スイッチを押してから約30秒で着座検知が解除されます。約30秒以内に洗浄スイッチの操作をしてください)

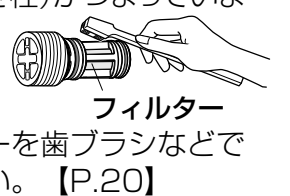

水勢強さを変更できますか？

- おしり、ビデの洗浄中に下記のスイッチで調節してください。【P.12】



ノズルの左から水が出ているのですが…

- 洗浄中、ノズルの左(逃がし水口)から出る水は水圧調整の逃がし水で故障ではありません。【P.7】

水勢強さ・ノズル位置を使用毎に設定「中」に戻したいのですが…

- お買い上げ時は、水勢強さ・ノズル位置ともに前回の設定を記憶します。
→ 記憶させない場合はリモコンで設定をしてください。
- 水勢強さランプとノズル位置ランプの真ん中のランプが同時に2回点滅します。
同時に2回点滅
本体から「ピッ」と音がします。
- 元に戻したい場合
再度 **止** と **弱** を2秒以上押す
同時に1回点滅
本体から「ピピッ」と音がします。

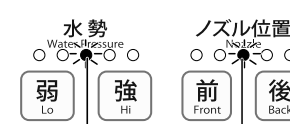
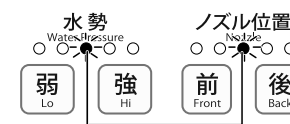

ノズル位置を変更できますか？

- おしり、ビデの洗浄中に下記のスイッチで調節してください。【P.12】

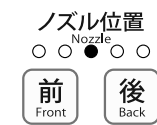

リモコンが使えないときに、洗浄できますか？

- 本体操作部の **おしり** を押してください。〈本体操作部〉
水勢強さ「中」でおしり洗浄を行うことができます。(止めるときは、再度押してください)

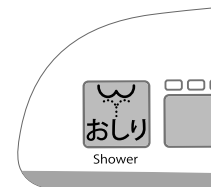

故障かな？

修理を依頼される前に、この表で症状を確かめてください。
これらの処置をしても直らない場合や、この表以外の症状は、お買い上げの販売店または当社にご相談ください。

症状	調べるところ・原因・対策	参照ページ	
電源ランプ	電源ランプが消灯している	● 本体操作部の漏電テストランプが点灯していませんか。 → 電源プラグを抜き、漏電テストランプが消灯してから電源プラグを差し込んでください。	9 24
	温水温度ランプの「低」「中」「高」が全点滅する	● 温水タンク内の空焚き表示です。水道元栓、止水栓が開いていることを確認してください。 その後、P.22の「水抜き後に再び使用するときは」の手順に従ってください。	22 23
	電源を入れたとき電源ランプが点滅する	● 初期設定をしている間、約 10 秒間点滅しますが、その後点灯に変わります。異常ではありません。	9
	リモコンのランプが消灯したまま	● リモコンのランプは、操作後約 1 分経過すると消灯します。再度、スイッチを押せば点灯します。 ● スイッチを押しても、ランプが点灯しない場合は、電池が消耗している可能性があります。電池を交換してください。	12 25
	リモコン操作すると電源ランプが点滅する	● 電源プラグをコンセントに差ししてから約10分以内にリモコンのスイッチを押すと、押すごとに本体の電源ランプが1回点滅、着座ランプが3回点滅し、本体とリモコンの間で送信、受信ができたことをお知らせします。	8
リモコン(操作音)	座ったときにリモコン操作しても動かない(「ピピピ」と音がする)(おしり洗浄、ビデ洗浄など)	● 操作部の着座ランプが点灯していますか。便座の前方に座ったときなど、まれに着座検知できないことがあります。 → 中央部に座り直しても着座検知しない場合は、着座スイッチを2秒以上押し、おしりまたはビデ洗浄スイッチを押すと洗浄できます。(着座スイッチを押してから約30秒で着座検知が解除されます。約30秒以内に洗浄スイッチの操作をしてください)	27
	リモコン操作しても正しく動かない	● リモコンは正しい位置に取り付けられていますか。また、リモコンが本体から遠くに取り付けられていませんか。 → リモコンの取り付け位置の確認と本体に受信できるか確認してください。 ● 本体受信部、リモコン送信部に直射日光が当たっていませんか。 → カーテンなどで直射日光が当たらないようにしてください。	8 -
	リモコン操作しても「ピッ」と音がしない	● トイレの壁や天井が黒色などの濃い色ではありませんか。 → トイレの壁や天井の色を明るい色に変更してください。 ● リモコンの電池が消耗していませんか。 → リモコンの電池を交換してください。 ● 電池の⊕⊖が間違っていないですか。 → 電池を正しく入れてください。 ● 操作音を消す設定になっていませんか。 → 操作音を「入」設定にしてください。	- 25 25 26
	ノズルが出るときに音がする	● ノズルモーターの駆動音で異常ではありません。	-
	着座すると、「ブーン」と音がする	● 脱臭が作動するときのファンモーターの音です。異常ではありません。	10 13

症状	調べるところ・原因・対策	参照ページ	
便座温度	便座が冷たい	● 便座温度設定を「切」にしていませんか。 → 便座温度をお好みの温度に設定してください。	13
	座ったときに便座が冷たく、しばらくするとあたたかくなる	● 節電ランプが点灯していませんか。 → お使いにならない時間帯ごとに暖房便座の設定温度を自動的に下げて節電していますので、着座したときに冷たく感じる場合があります。 ● 8時間切ランプが点灯していませんか。 → 暖房便座への通電を止めていますので、便座は冷たくなっています。	15 15
温水	温水温度が低い	● 温水温度設定を「切」にしていませんか。 → 温水温度をお好みの温度に設定してください。 ● 「節電」や「8時間切」に設定していませんか。 → 「節電」や「8時間切」を解除してください。	13 15
	温水が途中から水になってしまう	● 本体の温水タンク容量は約0.60 Lです。水勢強さ「中」で約60秒使うと水に変わります。洗浄を止め、約5~7分待つとお湯になります。(水温によって異なります)	10
脱臭	十分に脱臭できない	● 脱臭用フィルターにほこりがつまっていませんか。 → フィルターを乾いた歯ブラシなどでお手入れしてください。	19
	便座から立ち上がった後も脱臭が自動停止しない	● 便座から立ち上がった後、約 1 分間は脱臭運転しています。 → 約 1 分後に停止します。	13
	座ったときに脱臭が始まらない	● 操作部の着座ランプが点灯していますか。便座の前方に座ったときなど、まれに着座検知できないことがあります。 → 中央部に座り直しても着座検知しない場合は、着座スイッチを2秒以上押し、着座検知した状態になります。ただし、脱臭するタイミングはおしり、ビデ洗浄時に開始します。 ● 脱臭が「切」設定になっていませんか。 → 脱臭を「入」設定にしてください。	27 13
その他	洗浄前や洗浄後、本体下面から便器に水が出ている	● 使い始めと終わりにノズルを水洗いしているため、便器内に水が出ますが、異常ではありません。	10 11
	便座に座るとがたつく	● 便座が下がることで着座を検知するため、脚ゴムと便器の間に隙間を設けています。(着座検知しやすいように高さを変えています) 体重を移動させたとき、少しがたつくことがありますが異常ではありません。 ● 本体取り付けねじのゆるみが考えられます。ねじの締め付け確認をお願いします。 ● 本体が便器から脱着できる構造のため締め付け後も少しがたつきが生じることがありますが異常ではありません。	6、7 施工 説明書 17 施工 説明書 9
	においがする	● 購入後すぐは、樹脂のにおいがしますが、ご使用とともに減少します。異常ではありません。	-

故障かな？

故障かな？

次のような場合には必ずお買い上げの販売店または当社にご連絡ください。

- 電源プラグを差し直しても本体の電源・漏電テスト・節電・便座温度・温水温度・8時間切ランプがいつまでも点滅する。(電源プラグを抜くこと)
- リモコンまたはひとセンサーを便器に落とし、ぬらしてしまった。
- 電源プラグを差し直しても本体の電源ランプが点灯しない。
- 煙が出たり、異常な音やおいがする。(電源プラグを抜くこと)

次のような場合は設定が取り消されますので、再設定をしてください。

このようなとき	再設定する機能	参照ページ
電源プラグを抜いたとき 漏電テストスイッチを押したとき 停電が1秒以上続いたとき	● 節電 / 8時間切	15
リモコンの電池を交換したとき (電池が抜けたとき)	● 水勢強さ ● ノズル位置	12

仕様

項目	品番	JCS-601DRA
給水方式		水道直結給水式
定格	電源	交流 100 V 50-60 Hz
	ワイヤレスリモコン	直流 3 V (単 3 形乾電池 2 個)
	ひとセンサー	直流 3 V (単 4 形乾電池 2 個)
	消費電力	334 W (本体 : 287 W 便座 : 47 W)
区分 ^{*1}		貯湯式
年間消費電力量 ^{*2}		156 kWh/年 (216 kWh/年)
暖房便座	標準表面温度 ^{*3}	[切]室温、3段階切り換え「低」約29℃(約29℃) / 「中」約33℃(約30℃) / 「高」約37℃(約33℃)
	安全装置	温度ヒューズ
脱臭装置	脱臭剤	触媒脱臭
	風量	0.1 m³/分
洗浄装置	最大流量	おしり洗浄 : 0.65 L/分 ビデ洗浄 : 0.65 L/分
	流量調節	5段階
	標準温水温度	[切] 水温、3段階切り換え「低」約37℃ / 「中」約38.5℃ / 「高」約40℃
	貯湯量	約0.60 L
安全装置		温度ヒューズ・温度過昇防止装置・逆流防止装置
その他の安全装置		漏電検知機能・着座センサー
使用温度範囲		0~35℃ (給水温度) 0~40℃ (周囲温度)
使用水圧範囲 ^{*4}		49~735 kPa {0.5~7.5 kgf/cm²}
標準寸法 (幅×高さ×奥行)		47 cm×16 cm×52 cm
標準質量		3.9 kg

※1 : 省エネ法 (2012年度基準) の区分

※2 : 年間消費電力量は4人家族(男性2人・女性2人)で使用する場合。[室温:5℃(冬季)・15℃(春秋)・28℃(夏季)、水温:15℃] おしり洗浄使用1日4回、ビデ洗浄使用1日8回、男性小用1日4回で省エネ法 (2012年度基準) の測定方法に準拠し、標準品を測定して計算しました。() 内は8時間切設定による節電を使用しない場合の年間消費電力量です。

※3 : () 内は着座していないときの温度です。

※4 : 使用水圧範囲が147 kPa以下では水勢調節範囲が狭くなります。

抗菌樹脂を使用した部分と試験結果

便座 (着座面)	試験機関	試験方法	抗菌方法	試験結果
	石塚硝子(株) 抗菌試験所	フィルム密着法 JIS Z 2801	抗菌剤を樹脂に練り込み	24時間後99%以上抑制
				上記試験は2種類のみ菌で実施

安全にお使いいただくために

長期間使用に関する本体への表示について

■本体への表示内容

- 経年劣化により事故に至るおそれがあることをお知らせするために、本体に以下の内容を表示しております。
- 製造年 (本体に西暦4桁で表示しています)



【想定安全使用期間】10年(一般家庭用に設置された場合)
想定安全使用期間を超えてお使いいただいた場合は、
経年劣化による発火・けが等の事故に至るおそれあり。

■想定安全使用期間とは

一般家庭用に設置された温水洗浄便座において、標準的な使用条件の下で、適正な取り扱いで使用し、適正な維持管理が行われた場合に、安全上支障がなく使用できる期間として想定される期間です。

〈標準使用条件〉

環境条件	電圧、周波数	AC100 V 50/60 Hz	機器の定格電圧 / 周波数による
	温度	20 ℃	JIS A4422 による
	給水温度・給水圧	15 ℃ 0.2 MPa	JIS A4422 による
付加条件	定格負荷	製品仕様による標準設置状態	JIS A4422 による
想定条件		4人家族(男性2人、女性2人)において、大便:1回/日・人、小便男性:4回/日・人、小便女性:4回/日・人の使用回数で、一回ごとの洗浄便座機能の使用時間をそれぞれ15秒間とする。	JIS A4422 による
取扱維持管理		取扱説明書に記載された通常の使用方法、お手入れ、点検・修理が行われている。	

■経年劣化とは

長期間にわたる使用や処置に伴い生じる劣化をいいます。

重大事故防止のためのお願い

温水洗浄便座は電気製品です

故障したままのご使用や長年のご使用は、電子・電気部品が劣化し発煙発火の恐れがあります

定期的な点検をおすすめします

安心してご使用いただくため、**定期的な点検(有料)**をおすすめします。
また、**長期間(10年以上)**ご使用の**温水洗浄便座は買い替え**をご検討ください。
販売店、工事店またはメーカーへご連絡ください。

故障したまま使わないでください

火災や感電、室内漏水の原因になります。
異常に気づいたら、**すぐに電源プラグを抜き、止水栓を閉めてご使用を中止し、販売店、工事店またはメーカーへご連絡ください。**

温水洗浄便座 セルフ安全チェックポイント

次のような症状は、火災や感電の原因になります。電源プラグを抜き、止水栓を閉めて、すぐに販売店、工事店またはメーカーへご連絡してください。

<input type="checkbox"/> 便座のゴム足が外れている、ガタツキがある	<input type="checkbox"/> 製品から水漏れしている(内部の電子・電気部品が被水)	<input type="checkbox"/> 電源コードが熱くなっている
<input type="checkbox"/> 便座コードがねじれたり、便座で挟み込んだりしている	<input type="checkbox"/> 操作部のシールがめくれたり、ひび割れたりしている	<input type="checkbox"/> 電源プラグの差込部が発熱・変色している
<input type="checkbox"/> 便座にひびや割れがある	<input type="checkbox"/> (内部の電子・電気部品が被水)	<input type="checkbox"/> 便座が異常に熱いときや、冷たいときがある

一般社団法人 日本レストルーム工業会 <http://www.sanitary-net.com>

故障かな? / 仕様

安全にお使いいただくために