

Janis

普通便座

取扱説明書 (保証書付)

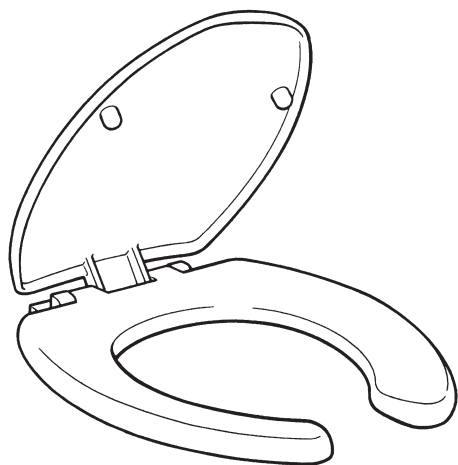

もくじ

安全上のご注意	1
各部の名称	3
ご使用上の注意	4
お手入れ	5
アフターサービスについて	6

-
- このたびは当社商品をお買い求めいただき誠にありがとうございました。
 - ご使用前にこの説明書をよくお読みになり正しくお使いください。
 - お読みになった後もいつでも見られる所に、大切に保管してください。

安全上のご注意

ここに示した注意事項は、いずれも安全に関する重要な内容を記載しています。ご使用前に、以下の注意事項をよくお読みのうえ、正しくお使いください。

※ 状況によって重大な結果に結び付く可能性がありますので、必ずお守りください。

用語の説明



注意

.....

「取扱いを誤った場合に、使用者が傷害を負う可能性が想定される場合および物的損害のみの発生が想定されます。」

記号の説明



.....

「注意しなさい！」という意味の記号です。必ずお読みになり、記載事項をお守りください。（上記の『警告』、『注意』と併用します。）



.....

「してはいけません！」という意味の記号です。

安全上のご注意

⚠ 注意



便ふたの上に乗らないでください。

※破損してケガをする原因になります。



便座および便ふたにもたれかかったり、衝撃を与えないでください。また、熱湯をそそがないでください。

※破損してケガをする原因になります。

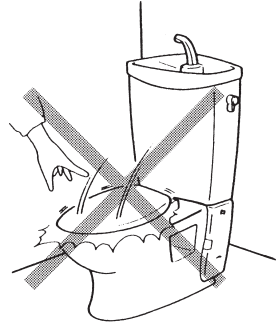

シンナー、ベンジン、洗剤、薬品、たわしでふいたり、殺虫剤、芳香剤をかけないでください。

※便座などがひび割れて、ケガや火災の原因になります。

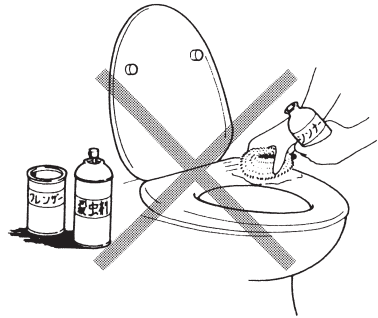

アフターサービスについて

点検・修理の依頼について

より安全にご使用していただくために、次の場合はお買い求めの取扱店または、もよりの当社支店・営業所にご相談ください。

- “取扱説明書”どおりに使用しても、ご不明な点や異常があるとき
- また、下記のような場合は定期的に点検を受けていただくことをお奨めします。
- ご使用上支障がなくても、長くお使いいただいているもの
 - 温泉地域など、特に腐食をおこしやすいところで使用されるもの

[連絡していただきたい内容]

1. ご住所・お名前・電話番号
2. 品名・品番・取付日（保証書をご覧ください）
3. 故障内容・異常の状況（できるだけ詳しく）
4. 訪問ご希望日

保証について

この商品は保証書付きです。

保証書は、取扱店で所定事項を記入してからお渡しいたしますので、記載内容をご確認いただき、大切に保管してください。

保証期間は取り付けの日から2年間です。

なお、保証期間中でも有料になることがありますので、保証書の記載事項をよくお読みください。

保証期間中の修理など、アフターサービスについてご不明な点は、お買い求めの取扱店またはもよりの当社支店・営業所にお問い合わせください。（本書の裏面をご覧ください。）

保証期間中に修理を依頼されるとき

もう一度本書をよくお読みいただき、ご確認の上なお異常のあるときは、お買い求めの取扱店またはもよりの当社支店・営業所に修理を依頼してください。

保証期間経過後、修理を依頼されるとき

お買い求めの取扱店にご相談ください。

修理によって機能が維持できる場合は、お客様のご要望により有料修理いたします。

各部の名称

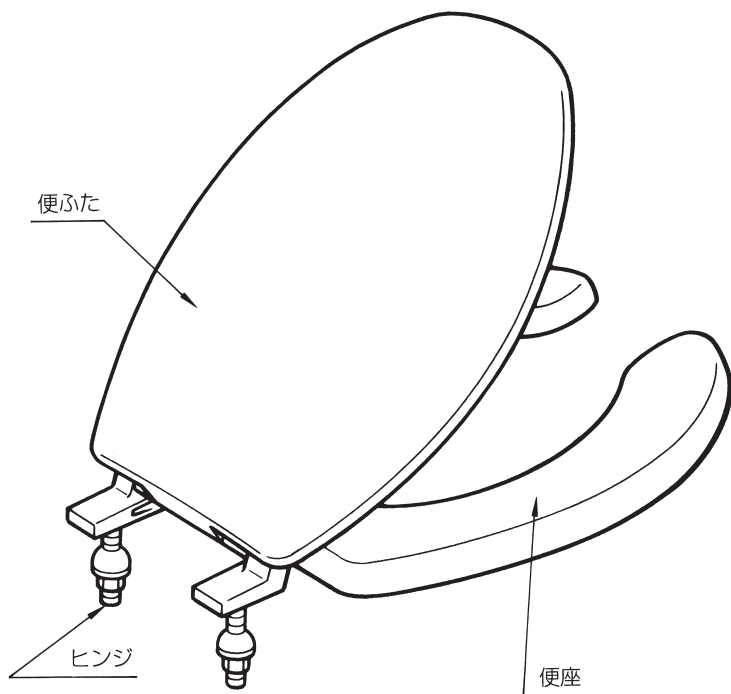

※製品により形状の異なるものがあります。

ご使用上の注意

故障をおこさないために以下のことに注意してご使用ください。

ストーブやヒーター等を近づけすぎないでください。

※変色や故障の原因になります。

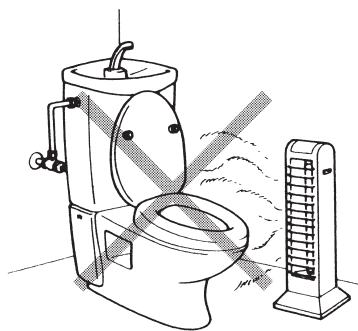

直射日光に当たらないようにしてください。

※直射日光により樹脂部が変色する原因になります。

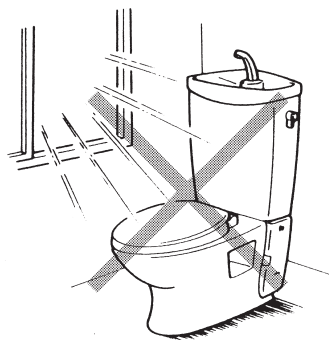

お手入れ

●掃除をする時は、乾いた布でふいてください。

※本体表面の汚れは柔らかい布に水を含ませ固くしぼってからふいてください。

⚠ 注意



シンナー、ベンジン、洗剤、薬品、たわしでふいたり、殺虫剤、芳香剤をかけないでください。

※便座などがひび割れて、ケガや火災の原因になります。

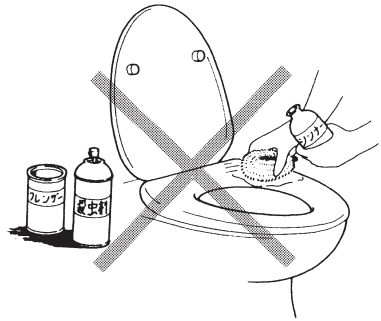

保証書

本書は、本書記載内容で、無料修理を行なうことをお約束するものです。下記保証期間内に故障が発生した場合は、本書をご提示のうえ、お買い求めの取扱店に修理をご依頼ください。

*取付日・お客様・取扱店の欄に記載のない場合は、無効になります。

品名・品番	お客様 お名前	様
保証期間	ご住所	
取付日より2年	TEL	
取付日	年 月 日	()
取扱店	ジャニス工業株式会社 〒479-8577 愛知県常滑市唐崎町2丁目88番地 ☎0569-35-3151	

無料修理規定(保証規定)

- 「取扱説明書」・「ラベル」などの注意書きに従った正常な使用・維持管理状態で、保証期間内に故障した場合、無料修理いたします。
- 無料修理をお受けになる場合、お買い求めの取扱店にご依頼のうえ、本書をご提示ください。
- ご転居、ご贈答品などで、本書に記載の取扱店に修理を依頼できない場合、「取扱説明書」掲載の、もよりの当社支店・営業所などにご相談ください。
- 保証期間内でも、以下の場合、有料修理とさせていただきます。
 - 使用・維持管理上の誤りおよび不当な修理・改造による故障および損傷
 - 火災・地震・水害・落雷・その他の天災地変、公害や異常電圧など、その他の損傷の原因がある場合
 - 消耗部品の劣化に伴う故障および損傷
 - 本書の提示がない場合
 - 本書に取付日・お客様のお名前・取扱店名の記入のない場合、あるいは字句の書き替えられた場合

- 本書は日本国内においてのみ有効です。
- 本書は再発行いたしませんので、紛失しないように大切に保管してください。

本書は、本書に明示した期間、条件のもとにおいて、無料修理を行なうことをお約束するものです。従って、本書によって、お客様の法律上の権利を制限するものではありません。保証期間経過後の修理など、ご不明の場合、お買い求めの取扱店またはもよりの当社支店・営業所にお問い合わせください。

年月日	損傷と処置	サービス担当者

ジャニス工業株式会社

本社 〒479-8577 愛知県常滑市唐崎町2丁目88番地 ☎0569-35-3151